

## **SPLIT-TYPE AIR CONDITIONERS**

### **INDOOR UNIT** **MSZ-GL18NA**



#### **OPERATING INSTRUCTIONS**

For user

- To use this unit correctly and safely, be sure to read these operating instructions before use.

#### **MANUAL DE INSTRUCCIONES**

Para los clientes

- Para utilizar esta unidad de forma correcta y segura, lea previamente estas instrucciones de funcionamiento.

#### **NOTICE D'UTILISATION**

A l'attention des clients

- Pour avoir la certitude d'utiliser cet appareil correctement et en toute sécurité, veuillez lire cette notice d'instructions avant de mettre le climatiseur sous tension.

**English**

**Español**

**Français**



# CONTENTS

■ SAFETY PRECAUTIONS	1
■ NAME OF EACH PART	3
■ PREPARATION BEFORE OPERATION	4
■ SELECTING OPERATION MODES	5
■ FAN SPEED AND AIRFLOW DIRECTION ADJUSTMENT	6
■ SMART SET OPERATION	6
■ ECONO COOL OPERATION	7
■ TIMER OPERATION (ON/OFF TIMER)	7
■ CLEANING	8
■ WHEN YOU THINK THAT TROUBLE HAS OCCURRED	9
■ WHEN THE AIR CONDITIONER IS NOT GOING TO BE USED FOR A LONG TIME	10
■ INSTALLATION PLACE AND ELECTRICAL WORK	10
■ SPECIFICATIONS	10







## SAFETY PRECAUTIONS



- Since rotating parts and parts which could cause an electric shock are used in this product, be sure to read these "Safety Precautions" before use.
- Since the cautionary items shown here are important for safety, be sure to observe them.
- After reading this manual, keep it together with the installation manual in a handy place for easy reference.
- Be sure to receive a guarantee card from your dealer and check that the purchased date and shop name, etc. are entered correctly.







### Marks and their meanings

-  **WARNING :** Incorrect handling could cause serious hazard, such as death, serious injury, etc. with a high probability.
-  **CAUTION :** Incorrect handling could cause serious hazard depending on the conditions.



### Meanings of symbols used in this manual



-  : Be sure not to do.
-  : Be sure to follow the instruction.
-  : Never insert your finger or stick, etc.
-  : Never step onto the indoor/outdoor unit and do not put anything on them.
-  : Danger of electric shock. Be careful.
-  : Be sure to disconnect the power supply plug from the power outlet.
-  : Be sure to shut off the power.

 <b>WARNING</b>	
	<p><b>Do not connect the power cord to an intermediate point, use an extension cord, or connect multiple devices to a single AC outlet.</b></p> <ul style="list-style-type: none"> <li>• This may cause overheating, fire, or electric shock.</li> </ul>
	<p><b>Make sure the power plug is free of dirt and insert it securely into the outlet.</b></p> <ul style="list-style-type: none"> <li>• A dirty plug may cause fire or electric shock.</li> </ul>
	<p><b>Do not bundle, pull, or modify the power cord, and do not apply heat or place heavy objects on it.</b></p> <ul style="list-style-type: none"> <li>• This may cause fire or electric shock.</li> </ul>
	<p><b>Do not turn the breaker OFF/ON or disconnect/connect the power plug during operation.</b></p> <ul style="list-style-type: none"> <li>• This may create sparks, which can cause fire.</li> <li>• After the indoor unit is switched OFF with the remote controller, make sure to turn the breaker OFF or disconnect the power plug.</li> </ul>
	<p><b>Do not expose your body directly to cool air for a prolonged length of time.</b></p> <ul style="list-style-type: none"> <li>• This could be detrimental to your health.</li> </ul>
	<p><b>The unit should not be installed, relocated, disassembled, altered, or repaired by the user.</b></p> <ul style="list-style-type: none"> <li>• An improperly handled air conditioner may cause fire, electric shock, injury, or water leakage, etc. Consult your dealer.</li> <li>• If the power supply cord is damaged, it must be replaced by the manufacturer or its service agent in order to avoid a hazard.</li> </ul>
	<p><b>When installing, relocating, or servicing the unit, make sure that no substance other than the specified refrigerant (R410A) enters the refrigerant circuit.</b></p> <ul style="list-style-type: none"> <li>• Any presence of foreign substance such as air can cause abnormal pressure rise and may result in explosion or injury.</li> <li>• The use of any refrigerant other than that specified for the system will cause mechanical failure, system malfunction, or unit breakdown. In the worst case, this could lead to a serious impediment to securing product safety.</li> </ul>

	<p><b>This appliance is not intended for use by persons (including children) with reduced physical, sensory or mental capabilities, or lack of experience and knowledge, unless they have been given supervision or instruction concerning use of the appliance by a person responsible for their safety.</b></p> <p><b>Children should be supervised to ensure that they do not play with the appliance.</b></p>
 	<p><b>Do not insert your finger, a stick, or other objects into the air inlet or outlet.</b></p> <ul style="list-style-type: none"> <li>• This may cause injury, since the fan inside rotates at high speeds during operation.</li> </ul>
 	<p><b>In case of an abnormal condition (such as a burning smell), stop the air conditioner and disconnect the power plug or turn the breaker OFF.</b></p> <ul style="list-style-type: none"> <li>• A continued operation in the abnormal state may cause a malfunction, fire, or electric shock. In this case, consult your dealer.</li> </ul>
	<p><b>When the air conditioner does not cool or heat, there is a possibility of refrigerant leakage. In this case, consult your dealer. If a repair involves recharging the unit with refrigerant, ask the service technician for details.</b></p> <ul style="list-style-type: none"> <li>• The refrigerant used in the air conditioner is safe. Normally, it does not leak. However, if refrigerant leaks and comes in contact with a heat source such as a fan heater, kerosene heater, or cooking stove, it will create a harmful gas.</li> </ul> <p><b>The user should never attempt to wash the inside of the indoor unit. Should the inside of the unit require cleaning, contact your dealer.</b></p> <ul style="list-style-type: none"> <li>• Unsuitable detergent may cause damage to plastic material inside the unit, which may result in water leakage. Should detergent come in contact with electrical parts or the motor, it will result in a malfunction, smoke, or fire.</li> </ul>

# SAFETY PRECAUTIONS

 <b>CAUTION</b>	
	<p><b>Do not touch the air inlet or the aluminum fins of the indoor/outdoor unit.</b></p> <ul style="list-style-type: none"> <li>This may cause injury.</li> </ul>
	<p><b>Do not use insecticides or flammable sprays on the unit.</b></p> <ul style="list-style-type: none"> <li>This may cause a fire or deformation of the unit.</li> </ul>
	<p><b>Do not expose pets or houseplants to direct airflow.</b></p> <ul style="list-style-type: none"> <li>This may cause injury to the pets or plants.</li> </ul>
	<p><b>Do not place other electric appliances or furniture under the indoor/outdoor unit.</b></p> <ul style="list-style-type: none"> <li>Water may drip down from the unit, which may cause damage or malfunction.</li> </ul>
	<p><b>Do not leave the unit on a damaged installation stand.</b></p> <ul style="list-style-type: none"> <li>The unit may fall and cause injury.</li> </ul>
	<p><b>Do not step on an unstable bench to operate or clean the unit.</b></p> <ul style="list-style-type: none"> <li>This may cause injury if you fall down.</li> </ul>
	<p><b>Do not pull the power cord.</b></p> <ul style="list-style-type: none"> <li>This may cause a portion of the core wire to break, which may cause overheating or fire.</li> </ul>
	<p><b>Do not charge or disassemble the batteries, and do not throw them into a fire.</b></p> <ul style="list-style-type: none"> <li>This may cause the batteries to leak, or cause a fire or explosion.</li> </ul>
	<p><b>Do not operate the unit for more than 4 hours at high humidity (80% RH or more) and/or with windows or outside door left open.</b></p> <ul style="list-style-type: none"> <li>This may cause the water condensation in the air conditioner, which may drip down, wetting or damaging the furniture.</li> <li>The water condensation in the air conditioner may contribute to growth of fungi, such as mold.</li> </ul>
	<p><b>Do not use the unit for special purposes, such as storing food, raising animals, growing plants, or preserving precision devices or art objects.</b></p> <ul style="list-style-type: none"> <li>This may cause deterioration of quality, or harm to animals and plants.</li> </ul>
	<p><b>Do not expose combustion appliances to direct airflow.</b></p> <ul style="list-style-type: none"> <li>This may cause incomplete combustion.</li> </ul>
	<p><b>Never put batteries in your mouth for any reason to avoid accidental ingestion.</b></p> <ul style="list-style-type: none"> <li>Battery ingestion may cause choking and/or poisoning.</li> </ul>
	<p><b>Before cleaning the unit, switch it OFF and disconnect the power plug or turn the breaker OFF.</b></p> <ul style="list-style-type: none"> <li>This may cause injury, since the fan inside rotates at high speeds during operation.</li> </ul>
	<p><b>When the unit will be unused for a long time, disconnect the power plug or turn the breaker OFF.</b></p> <ul style="list-style-type: none"> <li>The unit may accumulate dirt, which may cause overheating or fire.</li> </ul>
	<p><b>Replace all batteries of the remote controller with new ones of the same type.</b></p> <ul style="list-style-type: none"> <li>Using an old battery together with a new one may cause overheating, leakage, or explosion.</li> </ul>
	<p><b>If the battery fluid comes in contact with your skin or clothes, wash them thoroughly with clean water.</b></p> <ul style="list-style-type: none"> <li>If the battery fluid comes in contact with your eyes, wash them thoroughly with clean water and immediately seek medical attention.</li> </ul>
	<p><b>Ensure that the area is well-ventilated when the unit is operated together with a combustion appliance.</b></p> <ul style="list-style-type: none"> <li>Inadequate ventilation may cause oxygen starvation.</li> </ul>
	<p><b>Turn the breaker OFF when you hear thunder and there is a possibility of a lightning strike.</b></p> <ul style="list-style-type: none"> <li>The unit may be damaged if lightning strikes.</li> </ul>
	<p><b>After the air conditioner is used for several seasons, perform inspection and maintenance in addition to normal cleaning.</b></p> <ul style="list-style-type: none"> <li>Dirt or dust in the unit may create an unpleasant odor, contribute to growth of fungi, such as mold, or clog the drain passage, and cause water to leak from the indoor unit. Consult your dealer for inspection and maintenance, which require specialized knowledge and skills.</li> </ul>



	<p><b>Do not operate switches with wet hands.</b></p> <ul style="list-style-type: none"> <li>This may cause electric shock.</li> </ul>
	<p><b>Do not clean the air conditioner with water or place an object that contains water, such as a flower vase, on it.</b></p> <ul style="list-style-type: none"> <li>This may cause fire or electric shock.</li> </ul>
	<p><b>Do not step on or place any object on the outdoor unit.</b></p> <ul style="list-style-type: none"> <li>This may cause injury if you or the object falls down.</li> </ul>

## **IMPORTANT**

**Dirty filters cause condensation in the air conditioner which will contribute to the growth of fungi such as mold. It is therefore recommended to clean air filters every 2 weeks.**

## For installation

### **WARNING**

	<p><b>Consult your dealer for installing the air conditioner.</b></p> <ul style="list-style-type: none"> <li>It should not be installed by the user since installation requires specialized knowledge and skills. An improperly installed air conditioner may cause water leakage, fire, or electric shock.</li> </ul>
	<p><b>Provide a dedicated power supply for the air conditioner.</b></p> <ul style="list-style-type: none"> <li>A non-dedicated power supply may cause overheating or fire.</li> </ul>
	<p><b>Do not install the unit where flammable gas could leak.</b></p> <ul style="list-style-type: none"> <li>If gas leaks and accumulates around the unit, it may cause an explosion.</li> </ul>
	<p><b>Ground the unit correctly.</b></p> <ul style="list-style-type: none"> <li>Do not connect the ground wire to a gas pipe, water pipe, lightning rod, or a telephone ground wire. Improper grounding may cause electric shock.</li> </ul>

### **CAUTION**

	<p><b>Install a Ground Fault Interrupt (GFI) circuit breaker depending on the installation location of the air conditioner (such as highly humid areas).</b></p> <ul style="list-style-type: none"> <li>If the Ground Fault Interrupt (GFI) breaker is not installed, it may cause electric shock.</li> </ul>
	<p><b>Ensure that the drain water is properly drained.</b></p> <ul style="list-style-type: none"> <li>If the drain passage is improper, water may drip down from the indoor/outdoor unit, wetting and damaging the furniture.</li> </ul>

**In case of an abnormal condition**  
Immediately stop operating the air conditioner and consult your dealer.

# NAME OF EACH PART

## Indoor unit

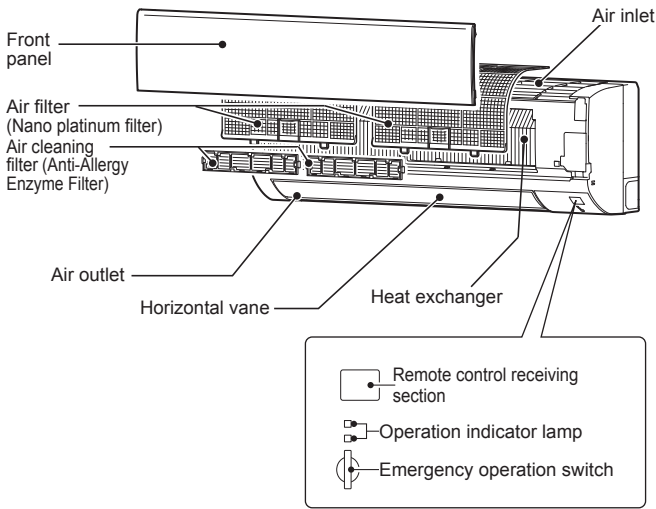

## Outdoor unit

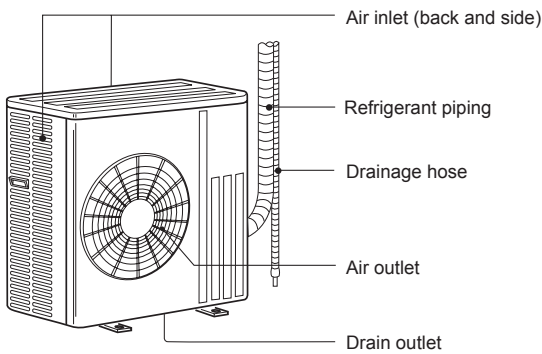

Outdoor units may be different in appearance.

## Remote controller

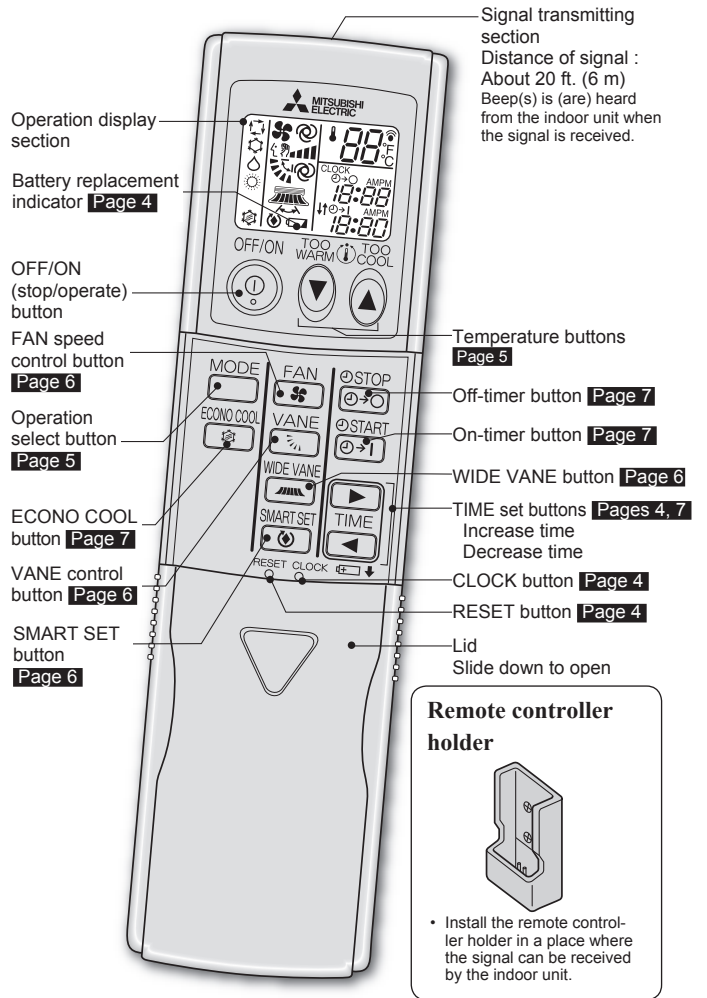

Only use the remote controller provided with the unit.  
Do not use other remote controllers.  
If two or more indoor units are installed in proximity to one another, an indoor unit that is not intended to be operated may respond to the remote controller.

# PREPARATION BEFORE OPERATION

**Before operation:** Insert the power supply plug into the power outlet and/or turn the breaker on.

## Installing the remote controller batteries

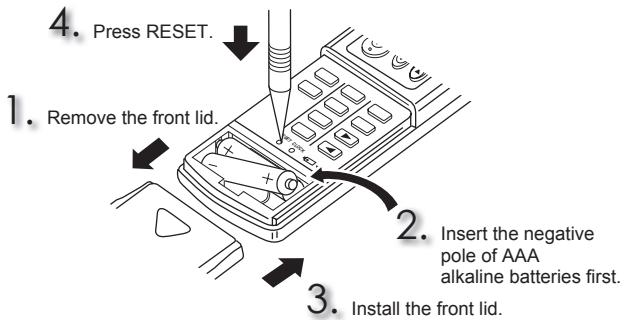

- Make sure the polarity of the batteries is correct.
- Do not use manganese batteries and leaking batteries. The remote controller could malfunction.
- Do not use rechargeable batteries.
- The battery replacement indicator lights up when the battery is running low. In 7 days after the indicator starts lights up, the remote controller stops working.
- Replace all batteries with new ones of the same type.
- Batteries can be used for approximately 1 year. However, batteries with expired shelf lives last shorter.
- Press RESET gently using a thin instrument.  
If the RESET button is not pressed, the remote controller may not operate correctly.

## Setting current time

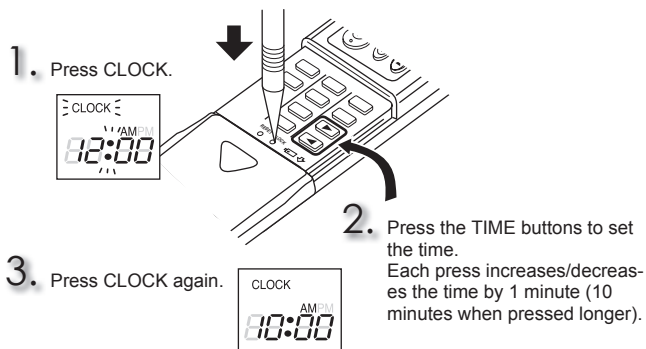

- Press CLOCK gently using a thin instrument.

## Changing temperature units (°F→°C)

Unit is preset with °F.

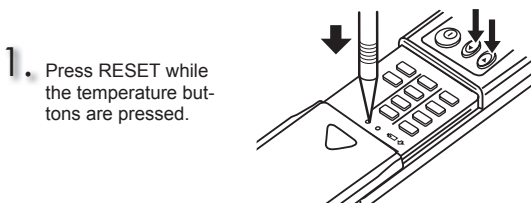

- Press RESET gently using a thin instrument.
- To change temperature unit from °C to °F, press RESET.



# SELECTING OPERATION MODES

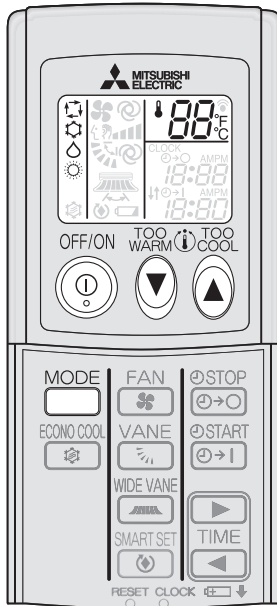

**1** Press to start the operation.

**2** Press to select operation mode. Each press changes mode in the following order:

→ → →

**3** Press or to set the temperature. Each press raises or lowers the temperature by 1°F (1°C).

Press to stop the operation.  
 • The same setting is selected the next time by simply pressing .

## Operation indicator lamp

The operation indicator lamp shows the operation state of the unit.

Indication	Operation state	Room temperature
	The unit is operating to reach the set temperature	About 4°F (2°C) or more away from set temperature
	The room temperature is approaching the set temperature	About 2 to 4°F (1 to 2°C) from set temperature
	Standby mode (only during multi system operation)	—

Lighted    Blinking    Not lighted

### Note:

#### Multi system operation

Two or more indoor units can be operated by one outdoor unit. When several indoor units are operated simultaneously, cooling and heating operations cannot be done at the same time. When COOL is selected with one unit and HEAT with another or vice versa, the unit selected last goes into standby mode.

## AUTO mode (Auto change over)

The unit selects the operation mode according to the difference between the room temperature and the set temperature. During AUTO mode, the unit changes mode (COOL↔HEAT) when the room temperature is 4°F (2°C) away from the set temperature for more than 15 minutes.

### Note:

Auto Mode is not recommended if this indoor unit is connected to a MXZ type outdoor unit. When several indoor units are operated simultaneously, the unit may not be able to switch operation mode between COOL and HEAT. In this case, the indoor unit becomes standby mode (Refer to table of Operation indicator lamp).

## COOL mode

Enjoy cool air at your desired temperature.

### Note:

Do not operate COOL mode at very low outside temperatures (less than 14°F [-10°C]). Water condensed in the unit may drip and wet or damage furniture, etc.

## DRY mode

Dehumidify your room. The room may be cooled slightly. Temperature cannot be set during DRY mode.

## HEAT mode

Enjoy warm air at your desired temperature.

## Emergency operation

### When the remote controller cannot be used...

Emergency operation can be activated by pressing the emergency operation switch (E.O.SW) on the indoor unit.

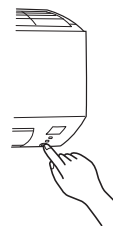

Each time the E.O.SW is pressed, the operation changes in the following order:

#### Operation indicator lamp

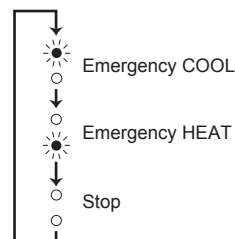

Set temperature : 75°F (24°C)  
 Fan speed : Medium  
 Horizontal vane : Auto

### Note:

The first 30 minutes of operation is test run. Temperature control does not work, and fan speed is set to High.

## Auto restart function

If a power failure occurs or the main power is turned off during operation, "Auto restart function" automatically starts operation in the same mode as the one set with the remote controller just before the shutoff of the main power. When timer is set, timer setting is cancelled and the unit starts operation when power is resumed.

If you do not want to use this function, please consult the service representative because the setting of the unit needs to be changed.

# FAN SPEED AND AIRFLOW DIRECTION ADJUSTMENT

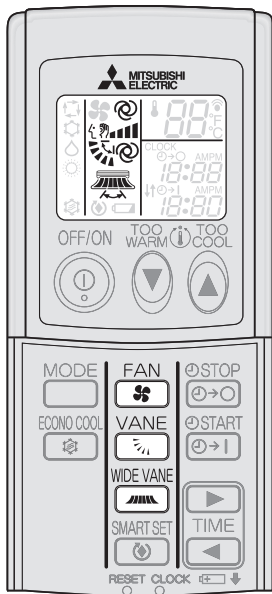

Press **FAN** to select fan speed. Each press changes fan speed in the following order:

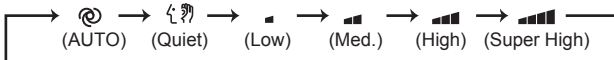

- Two short beeps are heard from the indoor unit when set to AUTO.
- Use higher fan speed to cool/heat the room quicker. It is recommended to lower the fan speed once the room is cool/warm.
- Use lower fan speed for quiet operation.

## Note:

### Multi system operation

When several indoor units are operated simultaneously for heating operation, the temperature of the airflow may be low. In this case, it is recommended to set the fan speed to AUTO.

Press **VANE** to select airflow direction. Each press changes airflow direction in the following order:

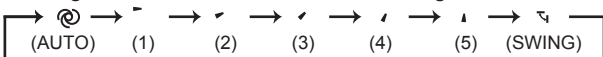

- Two short beeps are heard from the indoor unit when set to AUTO.

Press **WIDE VANE** to select horizontal airflow direction. Each press changes airflow direction in the following order:



## Airflow direction

**(AUTO)**.....The vane is set to the most efficient airflow direction. COOL/ DRY:horizontal position. HEAT:position (4).

**(Manual)**.....For efficient air conditioning, select the upper position for COOL/DRY, and the lower position for HEAT. If the position (4) or (5) is selected during COOL/DRY, the vane automatically moves to the upward position after 0.5 to 1 hour to prevent any condensation from dripping.

**(Swing)**.....The vane moves up and down intermittently.

# SMART SET OPERATION

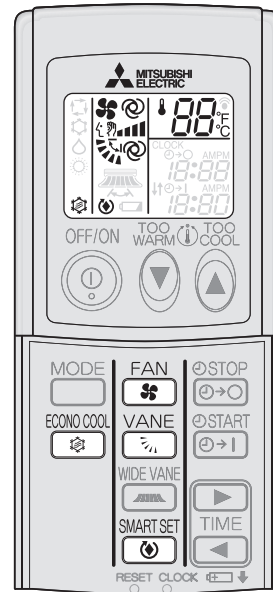

1 Press **SMART SET** during COOL, ECONO COOL, or HEAT mode to select SMART SET mode.

2 Set the temperature, fan speed, and airflow direction.

- The same setting is selected from the next time by simply pressing **SMART SET**.
- Two settings can be saved. (One for COOL/ECONO COOL, one for HEAT)
- Select the appropriate temperature, fan speed, and airflow direction according to your room.
- Normally, the minimum temperature setting in HEAT mode is 59°F (16°C). However, during SMART SET operation only, the minimum temperature setting is 50°F (10°C).

Press **SMART SET** again to cancel SMART SET operation.

- SMART SET operation also is cancelled when the MODE button is pressed.

## SMART SET operation

A simplified set back function enables to recall the preferred (preset) setting with a single push of the **SMART SET** button. Press the button again and you can go back to the previous setting in an instance.

### Example of use:

1. Low energy mode  
Set the temperature 4°F (2°C) to 6°F (3°C) warmer in COOL and cooler in HEAT mode. This setting is suitable for unoccupied room, and while you are sleeping.
2. Saving frequently used settings  
Save your preferred setting for COOL/ECONO COOL and HEAT. This enables you to select your preferred setting with a single push of the button.

# ECONO COOL OPERATION

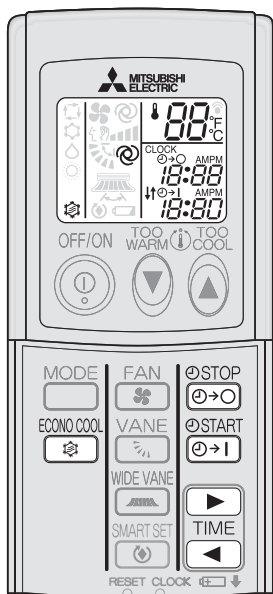

## ECONO COOL

Press  during COOL mode **page 5** to start ECONO COOL operation.

The unit performs swing operation vertically in various cycles according to the temperature of airflow. Set temperature is set 4°F (2°C) higher automatically.

## ECONO COOL

Press  again to cancel ECONO COOL operation.

- ECONO COOL operation is also cancelled when the VANE button is pressed.

## What is “ECONO COOL”?



Swing airflow (change of airflow) makes you feel cooler than stationary airflow. So, even though the set temperature is automatically set at 4°F (2°C) higher, it is possible to perform cooling operation with keeping comfort. As a result, energy can be saved.

# TIMER OPERATION (ON/OFF TIMER)



**1** Press  or  during operation to set the timer.



 (ON timer) : The unit turns ON at the set time.

 (OFF timer) : The unit turns OFF at the set time.

\*  or  blinks.

\* **Make sure that the current time is set correctly.** **Page 4**

**2** Press  (Increase) and  (Decrease) to set the time of timer.

- Each press increases or decreases the set time by 10 minutes.
- Set the timer while  or  is blinking.

**3** Press  or  again to cancel timer.

## Note:

- ON and OFF timers can be set together.  mark indicates the order of timer operations.
- If power failure occurs while ON/OFF timer is set, see **page 5** “Auto restart function”.



# CLEANING

## Instructions:

- Switch off the power supply or turn off the breaker before cleaning.
- Be careful not to touch the metal parts with your hands.
- Do not use benzene, thinner, polishing powder, or insecticide.
- Use only diluted mild detergents.
- Do not expose parts to direct sunlight, heat, or fire to dry.
- Do not use water hotter than 120°F (50°C).

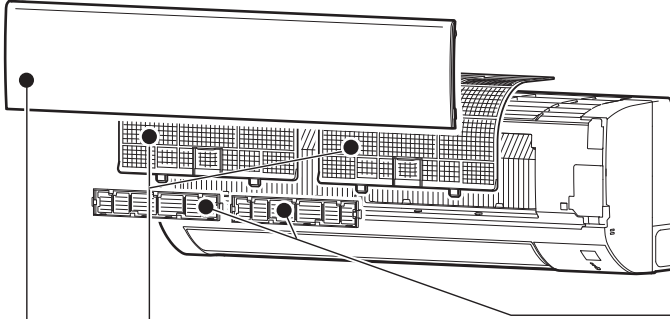

### Air filter (Nano platinum filter)

- **Clean every 2 weeks**
- Remove dirt by a vacuum cleaner, or rinse with water.
- After washing with water, dry it well in shade.

### What is "Nano platinum filter"?

Nano platinum is a ceramic particle that includes a platinum nano-particle. The particles are incorporated into the filter material, which results in providing semi-permanent antibacterial and deodorizing characteristics for the filter. Nano platinum surpasses the catechin (a bioflavonoid that is found in green tea) in performance. Nano platinum filter uses this compound not only to improve air quality but also to eliminate bacteria and viruses. This air filter has a semi-permanent lasting effect even after washing it with water.

### Air cleaning filter (Anti-Allergy Enzyme Filter)

#### Back side of air filter

##### Every 3 months:

- Remove dirt by a vacuum cleaner.

##### When dirt cannot be removed by vacuum cleaning:

- Soak the filter and its frame in lukewarm water before rinsing it.
- After washing, dry it well in shade.

##### Every year:

- Replace it with a new air cleaning filter for best performance.
- Parts Number **MAC-408FT-E**

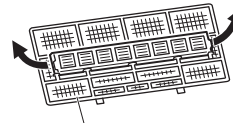

Pull to remove from the air filter

### Important

- **Clean the filters regularly for best performance and to reduce power consumption.**
- **Dirty filters cause condensation in the air conditioner which will contribute to the growth of fungi such as mold. It is therefore recommended to clean air filters every 2 weeks.**

### Front panel

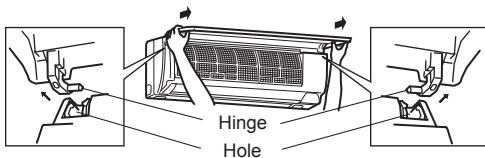

1. Lift the front panel until a "click" is heard.
2. Hold the hinges and pull to remove as shown in the illustration above.
  - Wipe with a soft dry cloth or rinse it with water.
  - Do not soak it in water for more than two hours.
  - Dry it well in shade.
3. Install the front panel by following the removal procedure in reverse. Close the front panel securely and press the positions indicated by the arrows.

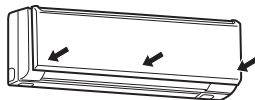

# WHEN YOU THINK THAT TROUBLE HAS OCCURRED

Even if these items are checked, when the unit does not recover from the trouble, stop using the air conditioner and consult your dealer.

Symptom	Explanation & Check points
<b>Indoor Unit</b>	
The unit cannot be operated.	<ul style="list-style-type: none"> <li>Is the breaker turned on?</li> <li>Is the power supply plug connected?</li> <li>Is the ON timer set? <a href="#">Page 7</a></li> </ul>
The horizontal vane does not move.	<ul style="list-style-type: none"> <li>Are the horizontal vanes installed correctly?</li> <li>Is the fan guard deformed?</li> </ul>
The unit cannot be operated for about 3 minutes when restarted.	<ul style="list-style-type: none"> <li>This protects the unit according to instructions from the microprocessor. Please wait.</li> </ul>
Mist is discharged from the air outlet of the indoor unit.	<ul style="list-style-type: none"> <li>The cool air from the unit rapidly cools moisture in the air inside the room, and it turns into mist.</li> </ul>
The swing operation of the HORIZONTAL VANE is suspended for a while, then restarted.	<ul style="list-style-type: none"> <li>This is for the swing operation of the HORIZONTAL VANE to be performed normally.</li> </ul>
The airflow direction changes during operation. The direction of the horizontal vane cannot be adjusted with the remote controller.	<ul style="list-style-type: none"> <li>When the unit is operated in COOL or DRY mode, if the operation continues with air blowing down for 0.5 to 1 hour, the direction of the airflow is automatically set to upward position to prevent water from condensing and dripping.</li> <li>In the heating operation, if the airflow temperature is too low or when defrosting is being done, the horizontal vane is automatically set to horizontal position.</li> </ul>
The operation stops for about 10 minutes in the heating operation.	<ul style="list-style-type: none"> <li>Outdoor unit is in defrost. Since this is completed in max. 10 minutes, please wait. (When the outside temperature is too low and humidity is too high, frost is formed.)</li> </ul>
The unit starts operation by itself when the main power is turned on, but hasn't received sign from the remote controller.	<ul style="list-style-type: none"> <li>These models are equipped with an auto restart function. When the main power is turned off without stopping the unit with the remote controller and is turned on again, the unit starts operation automatically in the same mode as the one set with the remote controller just before the shutoff of the main power. Refer to "Auto restart function" <a href="#">page 5</a>.</li> </ul>
The indoor unit discolors over time.	<ul style="list-style-type: none"> <li>Although plastic turns yellow due to the influence of some factors such as ultraviolet light and temperature, this has no effect on the product functions.</li> </ul>
<b>Multi system</b>	
The indoor unit which is not operating becomes warm and a sound, similar to water flowing, is heard from the unit.	<ul style="list-style-type: none"> <li>A small amount of refrigerant continues to flow into the indoor unit even though it is not operating.</li> </ul>
When heating operation is selected, operation does not start right away.	<ul style="list-style-type: none"> <li>When operation is started during defrosting of outdoor unit is done, it takes a few minutes (max. 10 minutes) to blow out warm air.</li> </ul>
<b>Outdoor Unit</b>	
The fan of the outdoor unit does not rotate even though the compressor is running. Even if the fan starts to rotate, it stops soon.	<ul style="list-style-type: none"> <li>When the outside temperature is low during cooling operation, the fan operates intermittently to maintain sufficient cooling capacity.</li> </ul>
Water leaks from the outdoor unit.	<ul style="list-style-type: none"> <li>During COOL and DRY operations, pipe or pipe connecting sections are cooled and this causes water to condense.</li> <li>In the heating operation, water condensed on the heat exchanger drips down.</li> <li>In the heating operation, the defrosting operation makes ice forming on the outdoor unit melt and drip down.</li> </ul>
White smoke is discharged from the outdoor unit.	<ul style="list-style-type: none"> <li>In the heating operation, vapor generated by the defrosting operation looks like white smoke.</li> </ul>

Symptom	Explanation & Check points
<b>Remote controller</b>	
The display on the remote controller does not appear or it is dim. The indoor unit does not respond to the remote control signal.	<ul style="list-style-type: none"> <li>Are the batteries exhausted? <a href="#">Page 4</a></li> <li>Is the polarity (+, -) of the batteries correct? <a href="#">Page 4</a></li> <li>Are any buttons on the remote controller of other electric appliances being pressed?</li> </ul>
<b>Does not cool or heat</b>	
The room cannot be cooled or heated sufficiently.	<ul style="list-style-type: none"> <li>Is the temperature setting appropriate? <a href="#">Page 5</a></li> <li>Is the fan setting appropriate? Please change fan speed to High or Super High. <a href="#">Page 6</a></li> <li>Are the filters clean? <a href="#">Page 8</a></li> <li>Is the fan or heat exchanger of the indoor unit clean?</li> <li>Are there any obstacles blocking the air inlet or outlet of the indoor or outdoor unit?</li> <li>Is a window or door open?</li> <li>It may take a certain time to reach the setting temperature or may not reach that depending on the size of the room, the ambient temperature, and the like.</li> </ul>
The room cannot be cooled sufficiently.	<ul style="list-style-type: none"> <li>When a ventilation fan or a gas cooker is used in a room, the cooling load increases, resulting in an insufficient cooling effect.</li> <li>When the outside temperature is high, the cooling effect may not be sufficient.</li> </ul>
The room cannot be heated sufficiently.	<ul style="list-style-type: none"> <li>When the outside temperature is low, the heating effect may not be sufficient.</li> </ul>
Air does not blow out soon in the heating operation.	<ul style="list-style-type: none"> <li>Please wait as the unit is preparing to blow out warm air.</li> </ul>
<b>Airflow</b>	
The air from the indoor unit smells strange.	<ul style="list-style-type: none"> <li>Are the filters clean? <a href="#">Page 8</a></li> <li>Is the fan or heat exchanger of the indoor unit clean?</li> <li>The unit may suck in an odor adhering to the wall, carpet, furniture, cloth, etc. and blow it out with the air.</li> </ul>
<b>Sound</b>	
Cracking sound is heard.	<ul style="list-style-type: none"> <li>This sound is generated by the expansion/contraction of the front panel, etc. due to change in temperature.</li> </ul>
"Bubbling" sound is heard.	<ul style="list-style-type: none"> <li>This sound is heard when the outside air is absorbed from the drain hose by turning on the range hood or the ventilation fan, making water flowing in the drain hose to spout out. This sound is also heard when the outside air blows into the drain hose in case the outside wind is strong.</li> </ul>
Mechanical sound is heard from the indoor unit.	<ul style="list-style-type: none"> <li>This is the switching sound in turning on/off the fan or the compressor.</li> </ul>
The sound of water flowing is heard.	<ul style="list-style-type: none"> <li>This is the sound of refrigerant or condensed water flowing in the unit.</li> </ul>
Hissing sound is sometimes heard.	<ul style="list-style-type: none"> <li>This is the sound when the flow of refrigerant inside the unit is changed.</li> </ul>

In the following cases, stop using the air conditioner and consult your dealer.

- When water leaks or drips from the indoor unit.
- When the upper operation indicator lamp blinks.
- When the breaker trips frequently.
- The remote control signal is not received in a room where an electronic ON/OFF type fluorescent lamp (inverter-type fluorescent lamp, etc.) is used.
- Operation of the air conditioner interferes with radio or TV reception. An amplifier may be required for the affected device.
- When an abnormal sound is heard.
- When any refrigerant leakage is found.

## WHEN THE AIR CONDITIONER IS NOT GOING TO BE USED FOR A LONG TIME

- 1 Set to the highest temperature in manual COOL mode, and operate for 3 to 4 hours. **Page 5**
  - This dries the inside of the unit.
  - Moisture in the air conditioner contributes to favorable conditions for growth of fungi, such as mold.
- 2 Press  to stop the operation.
- 3 Turn off the breaker and/or disconnect the power supply plug.
- 4 Remove all batteries from the remote controller.

## When using the air conditioner again:

- 1 Clean the air filter. **Page 8**
- 2 Check that the air inlet and outlet of the indoor and outdoor units are not blocked.
- 3 Check that the ground wire is connected correctly.
- 4 Refer to the "PREPARATION BEFORE OPERATION", and follow the instructions. **Page 4**

## INSTALLATION PLACE AND ELECTRICAL WORK

### Installation place

Avoid installing the air conditioner in the following places.

- Where there is much machine oil.
- Salty places such as the seaside.
- Where sulfide gas is generated such as hot spring, sewage, waste water.
- Where oil is splashed or where the area is filled with oily smoke (such as cooking areas and factories, in which the properties of plastic could be changed and damaged).
- Where there is high-frequency or wireless equipment.
- Where the air from the outdoor unit air outlet is blocked.
- Where the operation sound or air from the outdoor unit bothers the house next door.
- The mounting height of indoor unit 1.8 m to 2.3 m is recommended. If it is impossible, please consult your dealer.

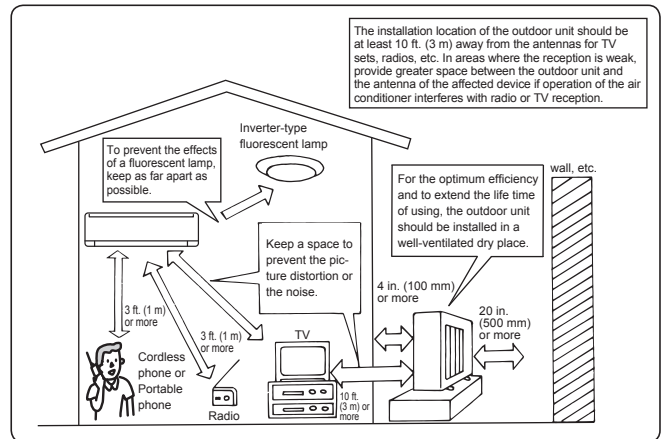

### Electrical work

- Provide an exclusive circuit for the power supply of the air conditioner.
- Be sure to observe the breaker capacity.

If you have any questions, consult your dealer.

## SPECIFICATIONS

### Guaranteed operating range

		Indoor	Outdoor
Cooling	Upper limit	90°F (32.2°C) DB	115°F (46.1°C) DB
		73°F (22.8°C) WB	—
	Lower limit	67°F (19.4°C) DB	14°F (-10°C) DB
		57°F (13.9°C) WB	—
Heating	Upper limit	80°F (26.7°C) DB	75°F (23.9°C) DB
		—	65°F (18.3°C) WB
	Lower limit	70°F (21.1°C) DB	-4°F (-20°C) DB
		—	-5°F (-20.6°C) WB

DB :Dry Bulb  
WB:Wet Bulb

### Note:

1. The guaranteed operating range value is for 1:1 System Application.
2. If the outdoor temperature is below the lower limit of guaranteed operating range, the outdoor unit may stop operation until the outdoor temperature exceeds the lower limit.



# ÍNDICE



■ MEDIDAS DE SEGURIDAD	1
■ NOMBRE DE LAS PARTES	3
■ PREPARACIÓN ANTES DE LA PUESTA EN MARCHA	4
■ SELECCIÓN DE MODOS DE FUNCIONAMIENTO	5
■ VELOCIDAD DEL VENTILADOR Y AJUSTE DE LA DIRECCIÓN DEL AIRE	6
■ FUNCIONAMIENTO SMART SET (SELECCIÓN INTELIGENTE)	6
■ FUNCIONAMIENTO DE LA DESCONEXIÓN AUTOMÁTICA (ECONO COOL)	7
■ FUNCIONAMIENTO DEL TEMPORIZADOR (ACTIVACIÓN/DESACTIVACIÓN DEL TEMPORIZADOR)	7
■ LIMPIEZA	8
■ SI CREE QUE HA OCURRIDO ALGÚN PROBLEMA	9
■ CUANDO EL ACONDICIONADOR DE AIRE NO SE VAYA A UTILIZAR DURANTE MUCHO TIEMPO	10
■ LUGAR DE INSTALACIÓN Y TRABAJO ELÉCTRICO	10
■ ESPECIFICACIONES	10

## MEDIDAS DE SEGURIDAD







- Puesto que este producto tiene piezas rotatorias y piezas que pueden provocar descargas eléctricas, lea atentamente las "Medidas de seguridad" antes de usarlo.
- Tome las precauciones aconsejadas en este manual, ya que son importantes para una utilización segura del producto.
- Después de leer este manual, guárdelo a mano junto con el manual de instalación para poder recurrir a él con facilidad.
- Asegúrese de recibir la garantía de su distribuidor y comprobar que contiene la fecha de compra, el nombre del establecimiento, etc. correctos.





### Indicaciones y sus significados

-  **ATENCIÓN:** Una manipulación incorrecta podría conllevar con toda probabilidad un peligro grave, por ejemplo, de muerte o de heridas graves.
-  **CUIDADO:** Una manipulación incorrecta podría conllevar, según las condiciones, un peligro grave.



 <b>ATENCIÓN</b>	
	<p><b>No conecte el cable de alimentación a un punto intermedio; utilice una alargadera o conecte varios dispositivos a una sola toma de CA.</b></p> <ul style="list-style-type: none"> <li>• Podría causar sobrecalentamiento, fuego o descarga eléctrica.</li> </ul>
	<p><b>Asegúrese que el enchufe no tiene polvo e insértelo de forma segura en la toma de corriente.</b></p> <ul style="list-style-type: none"> <li>• Si el enchufe está sucio puede provocar fuego o una descarga eléctrica.</li> </ul>
	<p><b>No enrolle ni cambie ni tire del cable de alimentación, y no aplique calor ni coloque objetos pesados sobre el mismo.</b></p> <ul style="list-style-type: none"> <li>• Podría causar fuego o una descarga eléctrica.</li> </ul>
	<p><b>No accione el disyuntor OFF/ON ni desconecte/conecte el enchufe de alimentación durante el funcionamiento.</b></p> <ul style="list-style-type: none"> <li>• Podría generar chispas y originar un fuego.</li> <li>• Una vez que la se apaga la unidad interior con el controlador remoto, asegúrese de que coloca el disyuntor en OFF o que desconecta el enchufe de alimentación.</li> </ul>
	<p><b>Evite la exposición directa de la piel al aire frío durante un periodo de tiempo prolongado.</b></p> <ul style="list-style-type: none"> <li>• Puede ser perjudicial para la salud.</li> </ul>
	<p><b>El usuario no debe instalar, cambiar de sitio, desmontar, alterar ni reparar la unidad.</b></p> <ul style="list-style-type: none"> <li>• Si no se maneja correctamente, el acondicionador de aire puede causar fuego, descarga eléctrica, lesiones, escape de agua, etc. Consulte con su distribuidor.</li> <li>• Si el cable de alimentación está dañado, deberá ser sustituido por el fabricante o su agente de mantenimiento para evitar cualquier riesgo.</li> </ul>
	<p><b>Al instalar, reubicar o reparar la unidad, asegúrese de que en el circuito de refrigeración no entra ninguna otra sustancia que no sea el refrigerante especificado (R410A).</b></p> <ul style="list-style-type: none"> <li>• La presencia de cualquier otra sustancia extraña, como aire por ejemplo, puede provocar una elevación anómala de la presión, una explosión o daños corporales.</li> <li>• El uso de un refrigerante distinto al especificado por el sistema ocasionará fallos mecánicos, malfuncionamiento del sistema o averías en la unidad. En el peor de los casos, esto podría llegar a ser un serio impedimento para garantizar el uso seguro del producto.</li> </ul>



### Símbolos utilizados en este manual y su significado

-  : Asegúrese de no hacerlo.
-  : Siga las instrucciones estrictamente.
-  : No introduzca nunca los dedos ni objetos, etc.
-  : No se suba a la unidad interior/externa ni ponga nada encima.
-  : Peligro de descarga eléctrica. Tenga cuidado.
-  : Asegúrese de desconectar el enchufe de alimentación de la toma de corriente.
-  : Asegúrese de desconectar la corriente.

	<p><b>Este aparato no debe ser utilizado por personas (incluidos niños) que presenten una discapacidad física, sensorial o mental así como aquellos que dispongan de la experiencia o el conocimiento, a menos que lo hagan bajo la supervisión o instrucción relativa al uso del aparato por una persona responsable de su seguridad.</b></p> <p><b>Se debe supervisar a los niños para garantizar que no jueguen con el aparato.</b></p>
	<p><b>No introduzca los dedos, palos, etc. en las entradas/salidas de aire.</b></p> <ul style="list-style-type: none"> <li>• Podría causar daños, puesto que el ventilador del interior gira a alta velocidad durante el funcionamiento.</li> </ul>
 	<p><b>En caso de que se produzca una condición anómala (como olor a quemado), pare el aparato y desconecte el enchufe de alimentación o coloque el disyuntor en OFF.</b></p> <ul style="list-style-type: none"> <li>• Si se prolonga el funcionamiento en la condición anómala puede producirse un fallo, fuego o una descarga eléctrica. En tal caso, consulte a su distribuidor.</li> </ul>
	<p><b>Cuando el acondicionador de aire no enfría o no calienta, es posible que haya una fuga del refrigerante. En tal caso, consulte a su distribuidor. Si una reparación exige la recarga de la unidad con refrigerante, solicite más información al técnico de servicio.</b></p> <ul style="list-style-type: none"> <li>• El refrigerante que se usa en el acondicionador de aire es seguro. Normalmente no tiene fugas. Ahora bien, si hay fuga de refrigerante y éste entra en contacto con una fuente de calor como un calentador de ventilador, un calentador de parafina o un horno de cocina, generará gases perjudiciales.</li> </ul>
	<p><b>El usuario nunca debería intentar lavar el interior de la unidad interior. Si el interior de la unidad requiere limpieza, póngase en contacto con el distribuidor.</b></p> <ul style="list-style-type: none"> <li>• Un detergente inadecuado puede provocar daños a los materiales plásticos del interior de la unidad, lo que puede tener como consecuencia pérdidas de agua. Si el detergente entra en contacto con las partes eléctricas del motor, provocará mal funcionamiento, humo o fuego.</li> </ul>

# MEDIDAS DE SEGURIDAD

 <b> CUIDADO</b>	
	<p><b>No toque la entrada de aire ni la aleta de aluminio de la unidad interior/exterior.</b></p> <ul style="list-style-type: none"> <li>• Podría hacerse daño.</li> </ul>
	<p><b>No eche insecticidas ni pulverizadores inflamables sobre la unidad.</b></p> <ul style="list-style-type: none"> <li>• Podrían provocar incendios o deformaciones de la unidad.</li> </ul>
	<p><b>Evite la exposición directa de animales domésticos o plantas al flujo de aire.</b></p> <ul style="list-style-type: none"> <li>• Puede causar daños a los animales y las plantas.</li> </ul>
	<p><b>No coloque otros electrodomésticos o muebles debajo de la unidad interior/exterior.</b></p> <ul style="list-style-type: none"> <li>• Podría gotear agua desde la unidad, que podría causar daños o hacer que funcionara mal.</li> </ul>
	<p><b>No instale la unidad en un soporte roto.</b></p> <ul style="list-style-type: none"> <li>• La unidad podría caer y causar daños.</li> </ul>
	<p><b>Mientras limpia o hace funcionar la unidad, no tenga los pies en una superficie inestable.</b></p> <ul style="list-style-type: none"> <li>• Si se cayera, podría hacerse daño.</li> </ul>
	<p><b>No tire del cable de alimentación.</b></p> <ul style="list-style-type: none"> <li>• Podría hacer que se rompa parte del núcleo del cable, lo que puede causar sobrecalentamiento o fuego.</li> </ul>
	<p><b>No cargue ni desarme las pilas y no las arroje al fuego.</b></p> <ul style="list-style-type: none"> <li>• Podría provocar fugas en las pilas, o causar fuego o una explosión.</li> </ul>
	<p><b>La unidad no debe estar en funcionamiento más de 4 horas en condiciones de humedad elevada (80% de humedad relativa o superior) y/o con la puerta de entrada o las ventanas abiertas.</b></p> <ul style="list-style-type: none"> <li>• Esto podría causar un descenso en la condensación de agua en el acondicionador de aire que podría humedecer o dañar el mobiliario.</li> <li>• La condensación de agua en el acondicionador de aire podría contribuir a la formación de hongos, como el moho.</li> </ul>
	<p><b>No use la unidad para fines especiales, como para almacenar alimentos, criar animales, cultivar plantas o guardar dispositivos de precisión u objetos de arte.</b></p> <ul style="list-style-type: none"> <li>• Podría deteriorar la calidad o causar daños a los animales y plantas.</li> </ul>
	<p><b>Evite la exposición directa de aparatos de combustión al flujo de aire.</b></p> <ul style="list-style-type: none"> <li>• Podría interrumpir la combustión.</li> </ul>
	<p><b>Para evitar una ingestión accidental, no coloque las pilas en su boca bajo ningún concepto.</b></p> <ul style="list-style-type: none"> <li>• La ingestión de las pilas puede causar asfixia y/o envenenamiento.</li> </ul>
	<p><b>Antes de limpiar la unidad, apáguela y desconecte el cable de alimentación o coloque el disyuntor en OFF.</b></p> <ul style="list-style-type: none"> <li>• Podría causar daños, puesto que el ventilador del interior gira a alta velocidad durante el funcionamiento.</li> </ul>
	<p><b>Si la unidad va a dejar de usarse un tiempo prolongado, desconecte el cable de alimentación o coloque el disyuntor en OFF.</b></p> <ul style="list-style-type: none"> <li>• La unidad puede acumular polvo y provocar sobrecalentamiento o fuego.</li> </ul>
	<p><b>Sustituya las pilas del controlador remoto por otras nuevas de la misma clase.</b></p> <ul style="list-style-type: none"> <li>• La utilización de una pila usada junto con una nueva puede causar sobrecalentamiento, provocar una fuga o producir una explosión.</li> </ul>
	<p><b>Si el líquido de la pila entra en contacto con la piel o la ropa, lávelas a fondo con agua limpia.</b></p> <ul style="list-style-type: none"> <li>• Si el líquido de la pila entra en contacto con los ojos, lávelos a fondo con agua limpia y acuda a un médico de inmediato.</li> </ul>
	<p><b>Asegúrese de que la zona está bien ventilada cuando la unidad esté en funcionamiento junto con un aparato de combustión.</b></p> <ul style="list-style-type: none"> <li>• Una ventilación inadecuada puede originar falta de oxígeno.</li> </ul>
	<p><b>Coloque el disyuntor en OFF si oye truenos y hay posibilidad de que caigan rayos.</b></p> <ul style="list-style-type: none"> <li>• La unidad puede resultar dañada si cae algún rayo.</li> </ul>
	<p><b>Tras varias estaciones con el acondicionador de aire en funcionamiento, efectúe una inspección y el mantenimiento además de la limpieza habitual.</b></p> <ul style="list-style-type: none"> <li>• Si hay polvo o suciedad en la unidad se puede producir un olor desagradable, contribuir al crecimiento de hongos, como el moho, o bien bloquear el conducto de drenaje, lo que hace que gotee agua de la unidad interior. Consulte con su distribuidor sobre la inspección y el mantenimiento, puesto que exigen conocimientos y capacidades especializadas.</li> </ul>





	<p><b>No utilice los mandos con las manos mojadas.</b></p> <ul style="list-style-type: none"> <li>• Podría producirse una descarga eléctrica.</li> </ul>
	<p><b>No limpie el acondicionador de aire con agua ni coloque sobre él un objeto que contenga agua, como un florero.</b></p> <ul style="list-style-type: none"> <li>• Podría causar fuego o una descarga eléctrica.</li> </ul>
	<p><b>No se suba a la unidad exterior ni coloque ningún objeto encima.</b></p> <ul style="list-style-type: none"> <li>• Si se cayera usted o el objeto, podría haber daños.</li> </ul>

## **IMPORTANTE**

Los filtros sucios pueden provocar condensación en el acondicionador de aire que contribuye a la formación de hongos, como el moho. Por lo tanto, es recomendable limpiar los filtros cada 2 semanas.

## Para la instalación

### **ATENCIÓN**

	<p><b>Pida a su distribuidor que instale el aire acondicionado.</b></p> <ul style="list-style-type: none"> <li>• No debe instalarlo el usuario, puesto que requiere conocimientos y capacidades especializadas. Si no se instala correctamente, puede provocar fugas, fuego o descargas eléctricas.</li> </ul>
	<p><b>Dedique una toma de alimentación en exclusiva al acondicionador de aire.</b></p> <ul style="list-style-type: none"> <li>• Si no se utiliza una toma de alimentación en exclusiva, pueden producirse sobrecalentamiento o fuego.</li> </ul>
	<p><b>No instale la unidad donde pueda haber fugas de gas inflamable.</b></p> <ul style="list-style-type: none"> <li>• Si hay una fuga de gas y éste se acumula cerca de la unidad, podría producirse una explosión.</li> </ul>
	<p><b>Conecte la unidad a una toma a tierra.</b></p> <ul style="list-style-type: none"> <li>• No conecte el cable de tierra a una tubería de gas, tubería de agua, pararrayos o cable de tierra de un teléfono. Si no, podría producirse una descarga eléctrica.</li> </ul>
 <b> CUIDADO</b>	
	<p><b>Instale un disyuntor de pérdidas de tierra en función del lugar de instalación del aire acondicionado (por ejemplo, áreas muy húmedas).</b></p> <ul style="list-style-type: none"> <li>• Si no instala el disyuntor de pérdidas de tierra, podrían producirse descargas eléctricas.</li> </ul>
	<p><b>Asegúrese de que se drena correctamente el agua de drenaje.</b></p> <ul style="list-style-type: none"> <li>• Si el conducto de drenaje no es correcto, el agua podría caer desde la unidad interior/exterior, causando humedad y daños en el mobiliario.</li> </ul>

Si se produce una condición anómala  
Pare de inmediato el acondicionador de aire y consulte a su distribuidor.



# NOMBRE DE LAS PARTES

## Unidad interior

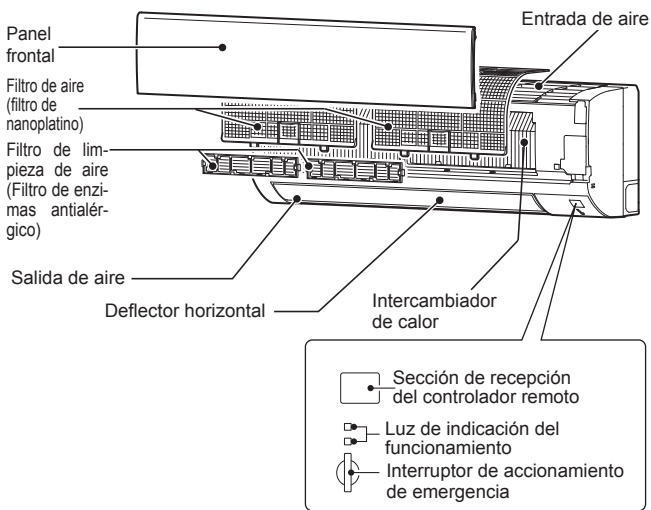

## Unidad exterior

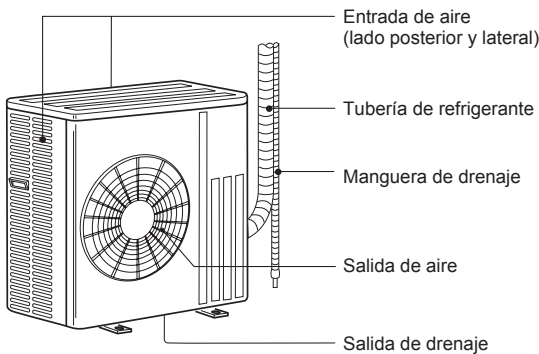

La apariencia de las unidades exteriores puede ser diferente.

## Controlador remoto

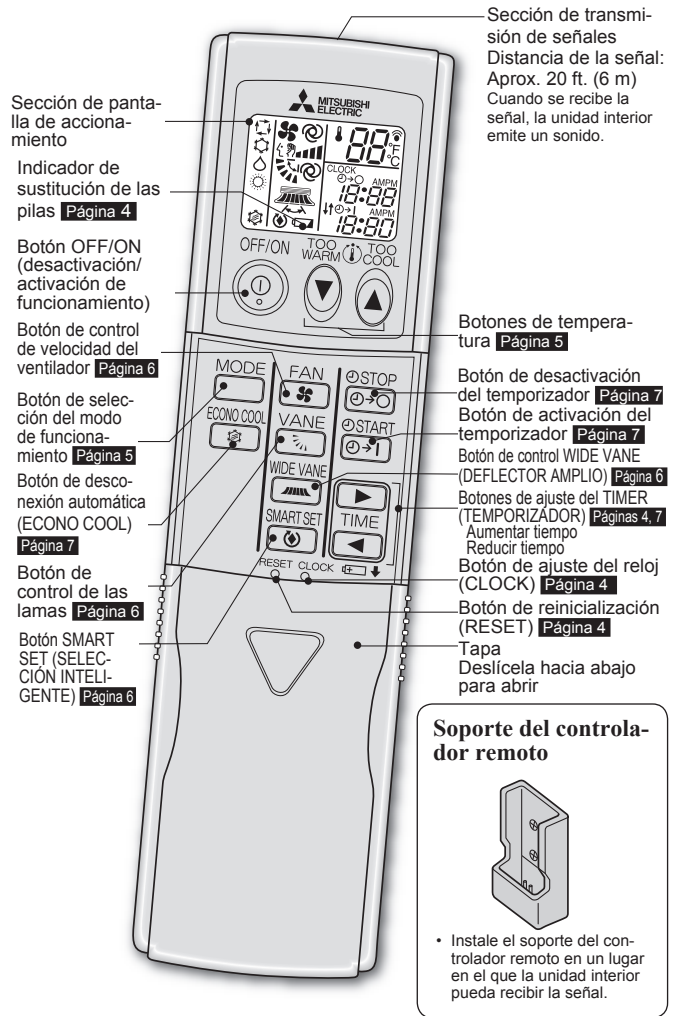

Use únicamente el controlador remoto suministrado con la unidad.

No use otro controlador remoto.

Si dos o más unidades interiores están instaladas cerca unas de otras, puede que la unidad que no se pretendía activar, responda al controlador remoto.



# PREPARACIÓN ANTES DE LA PUESTA EN MARCHA

**Antes de la puesta en marcha:** inserte el enchufe de alimentación en la toma de corriente y/o encienda el disyuntor.

## Instalación de las pilas del controlador remoto

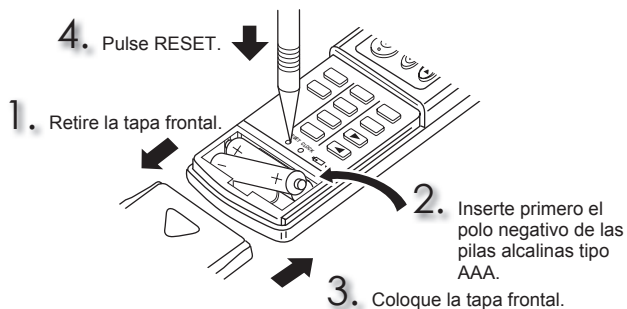

- Asegúrese de que la polaridad de las pilas es la correcta.
- No utilice pilas de manganeso o pilas con fugas. El controlador remoto podría funcionar inadecuadamente.
- No utilice pilas recargables.
- El indicador de sustitución de las pilas se ilumina cuando las pilas tienen poca carga. El controlador remoto dejará de funcionar al cabo de 7 días desde que el indicador se ilumina por primera vez.
- Sustituya todas las pilas por otras nuevas de la misma clase.
- Las pilas pueden durar 1 año aproximadamente. Ahora bien, las pilas caducadas pueden durar menos.
- Pulse RESET (reiniciar) suavemente utilizando un objeto en punta. Si no se pulsa el botón de reinicialización (RESET), el controlador remoto no funcionará correctamente.

## Ajuste de la hora actual

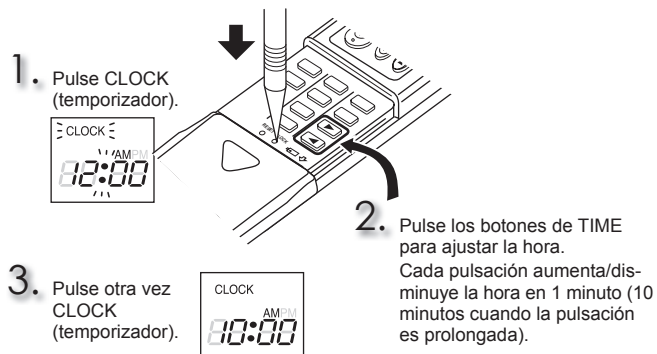

- Pulse CLOCK (temporizador) suavemente utilizando un objeto en punta.

## Cambio de unidades de temperatura (°F→°C)

La unidad está configurada por defecto con °F.

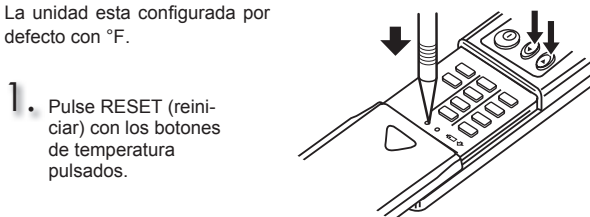

- Pulse RESET (reiniciar) suavemente utilizando un objeto en punta.
- Para cambiar la unidad de temperatura de °C a °F, pulse RESET.

# SELECCIÓN DE MODOS DE FUNCIONAMIENTO

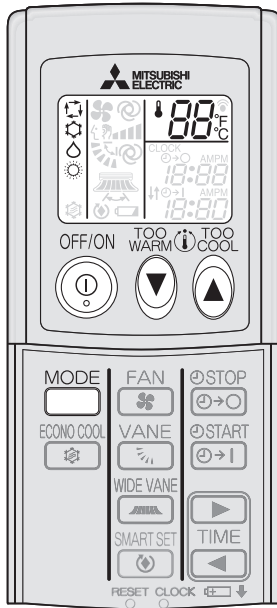

**1** Pulse para que se ponga en funcionamiento.

**2** Pulse para seleccionar el modo de funcionamiento. El modo cambia con cada pulsación de la manera siguiente:

**3** Pulse o para ajustar la temperatura. Cada pulsación eleva o disminuye la temperatura en 1°F (1°C).

Pulse para apagarlo.  
 • Cuando vuelva a encenderlo, se activará la misma configuración seleccionada si pulsa .

## Luz de indicación de funcionamiento

La luz de indicación de funcionamiento muestra el estado de funcionamiento de la unidad.

Indicación	Estado de funcionamiento	Temperatura ambiente
	La unidad está en funcionamiento para alcanzar la temperatura fijada	Aproximadamente 4°F (2°C) o más de diferencia con la temperatura fijada
	La temperatura ambiente se acerca a la temperatura fijada	Aproximadamente de 2 a 4°F (1 a 2°C) de diferencia con la temperatura fijada
	Modo en espera (sólo durante el funcionamiento multisistema)	—

Luz encendida    Luz parpadeante    Luz apagada

### Nota:

#### Funcionamiento multisistema

Dos o más unidades interiores pueden funcionar con una unidad exterior. Si se activan varias unidades interiores al mismo tiempo, las operaciones de refrigeración y calefacción no pueden realizarse simultáneamente. Cuando se selecciona REFRIGERACIÓN en una unidad y CALEFACCIÓN en otra o viceversa, la última unidad seleccionada entra en modo de espera.

## ➡ Modo de AUTO (Cambio automático)

La unidad selecciona el modo de funcionamiento de acuerdo con la diferencia que haya entre la temperatura ambiente y la temperatura establecida. Durante el modo de AUTO, la unidad cambia el modo (REFRIGERACIÓN→CALEFACCIÓN) cuando la temperatura ambiente difiere en 4°F (2°C) de la temperatura establecida durante más de 15 minutos.

### Nota:

No se recomienda utilizar el modo Auto si esta unidad interior está conectada a una unidad exterior de tipo MXZ. Cuando se ponen en funcionamiento simultáneamente varias unidades interiores, puede que la unidad no alterne el modo de funcionamiento entre el de REFRIGERACIÓN y el de CALEFACCIÓN. En este caso, la unidad interior entra en modo de espera (Consulte la tabla de las luces de los indicadores de funcionamiento).

## ☀ Modo de REFRIGERACIÓN

Disfrute de aire frío a la temperatura que desee.

### Nota:

No ponga en funcionamiento el modo de REFRIGERACIÓN con temperaturas muy bajas en el exterior (inferior a 14°F [-10°C]). El agua condensada en la unidad puede gotear y humedecer o dañar el mobiliario, etc.

## 💧 Modo de DESHUMIDIFICACIÓN

Deshumedezca su habitación. Puede refrigerarla ligeramente.

La temperatura no se puede ajustar mientras el aparato está en el modo de DESHUMIDIFICACIÓN.

## ☀ Modo de CALEFACCIÓN

Disfrute de aire cálido a la temperatura que desee.

## Funcionamiento de emergencia

### Si no se puede utilizar el controlador remoto...

Se puede activar el funcionamiento de emergencia pulsando el interruptor de accionamiento de emergencia (E.O.SW) en la unidad interior.

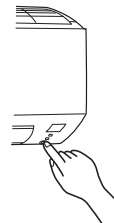

Cada vez que se pulsa el interruptor de accionamiento de emergencia (E.O.SW), el funcionamiento cambia en el orden siguiente:

#### Luz de indicación de funcionamiento

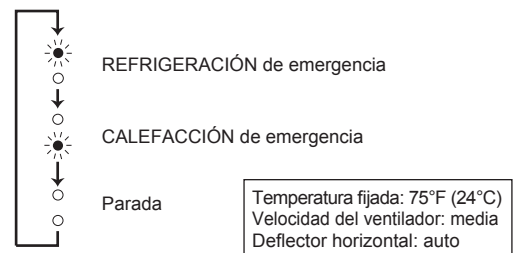

### Nota:

Los primeros 30 minutos de funcionamiento son de prueba. El control de temperatura no funciona y la velocidad del ventilador está fijada en "Alta".

## Función de reinicio automático

En caso de que se produzca un corte en el suministro eléctrico o se apague la unidad mientras esté funcionando, la "Función de reinicio automático" se activará automáticamente en el mismo modo seleccionado con el controlador remoto antes de que se interrumpiese el funcionamiento. Cuando está configurado el temporizador, los ajustes se anulan y la unidad empieza a funcionar al volver a encenderla.

**Si no desea utilizar esta función, póngase en contacto con el servicio técnico ya que tendrá que modificar los ajustes de la unidad.**

# VELOCIDAD DEL VENTILADOR Y AJUSTE DE LA DIRECCIÓN DEL AIRE

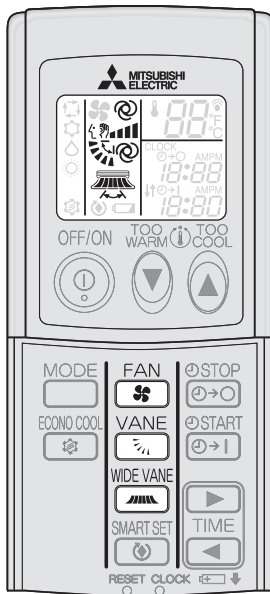

Pulse **FAN** para seleccionar la velocidad del ventilador. La velocidad del ventilador cambia con cada pulsación en el orden siguiente:

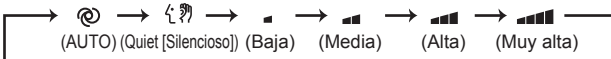

- Al configurar la unidad interior en AUTO, se escuchan dos pitidos cortos.
- Utilice una velocidad de ventilador superior para calentar o enfriar la habitación más rápidamente. Se recomienda reducir la velocidad del ventilador una vez que la sala se ha enfriado/calentado.
- Utilice una velocidad de ventilador inferior para un funcionamiento silencioso.

## Nota:

### Funcionamiento multisistema

Quando se ponen en funcionamiento simultáneamente varias unidades interiores para una función de calefacción, la temperatura del flujo de aire puede ser baja. En este caso, se recomienda ajustar la velocidad del ventilador en modo AUTO (cambio automático).

Pulse **VANE** para seleccionar la dirección del aire. La dirección del aire cambia con cada pulsación en el orden siguiente:

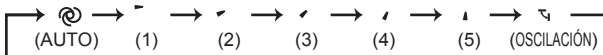

- Al configurar la unidad interior en AUTO, se escuchan dos pitidos cortos.

Pulse **WIDE VANE** para seleccionar la dirección horizontal del aire. La dirección del aire cambia con cada pulsación en el orden siguiente:

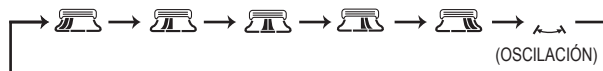

## Dirección del flujo de aire

- (AUTO).....El deflector se ajusta en la dirección de flujo de aire que ofrece un mayor rendimiento. REFRIGERACIÓN/DESHUMIDIFICACIÓN: posición horizontal. CALEFACCIÓN: posición (4).
- (Manual).....Para un mejor rendimiento del acondicionador de aire, seleccione la posición superior para REFRIGERACIÓN/DESHUMIDIFICACIÓN, y la posición inferior para CALEFACCIÓN. Si se selecciona la posición (4) o (5) durante el modo de REFRIGERACIÓN/DESHUMIDIFICACIÓN, el deflector se desplaza automáticamente a la posición hacia arriba pasado un periodo de 30 minutos a 1 hora para evitar que gotee el agua de condensación.
- (Oscilación).....El deflector se desplaza hacia arriba y hacia abajo de forma intermitente.

# FUNCIONAMIENTO SMART SET (SELECCIÓN INTELIGENTE)

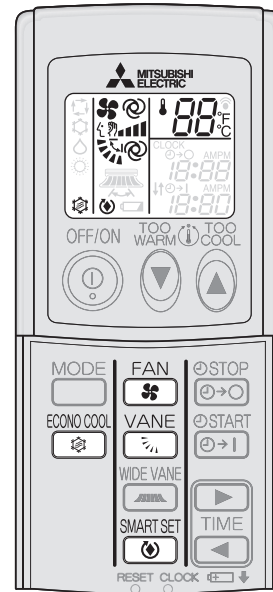

1 Pulse **SMART SET** durante el modo de REFRIGERACIÓN, DESCONEXIÓN AUTOMÁTICA (ECONO COOL) o CALEFACCIÓN para seleccionar el modo SMART SET (SELECCIÓN INTELIGENTE).

2 Establezca la temperatura, la velocidad del ventilador y la dirección del flujo de aire.

- La próxima vez que lo encienda, podrá seleccionar esta misma configuración sólo con pulsar **SMART SET**.
- Pueden guardarse dos grupos de configuración. (Uno para REFRIGERACIÓN/DESCONEXIÓN AUTOMÁTICA, otro para CALEFACCIÓN)
- Seleccione la temperatura, la velocidad del ventilador y la dirección del flujo de aire adecuadas para la habitación.
- Normalmente, la configuración de temperatura mínima en el modo CALEFACCIÓN es 59°F (16°C). Tenga en cuenta que durante el funcionamiento en modo SMART SET (SELECCIÓN INTELIGENTE) la temperatura mínima es de 50°F (10°C).

Vuelva a pulsar **SMART SET** para cancelar el funcionamiento SMART SET (SELECCIÓN INTELIGENTE).

- El funcionamiento SMART SET (SELECCIÓN INTELIGENTE) también se cancela al pulsar el botón MODE (MODO).

## Funcionamiento SMART SET (SELECCIÓN INTELIGENTE)

Mediante una sencilla función de selección previa se puede recordar la configuración preferida (preestablecida) con sólo pulsar el botón **SMART SET**. Para volver a la configuración anterior, vuelva a pulsar el botón.

### Ejemplo de uso:

- Modo de bajo consumo  
Ajuste la temperatura de 4°F (2°C) a 6°F (3°C) más caliente en el modo REFRIGERACIÓN y más frío en el modo CALEFACCIÓN. Puede usar esta configuración para una habitación desocupada o mientras duerme.
- Guardar las configuraciones más frecuentes  
Guarde su configuración preferida para REFRIGERACIÓN/DESCONEXIÓN AUTOMÁTICA y CALEFACCIÓN. De esta forma, podrá seleccionar su configuración preferida con solo pulsar un botón.

## FUNCIONAMIENTO DE LA DESCONEXIÓN AUTOMÁTICA (ECONO COOL)

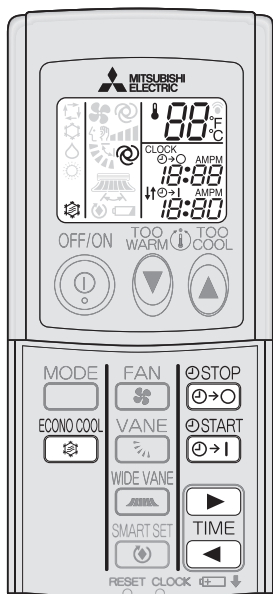

ECONO COOL

Pulse durante el modo de REFRIGERACIÓN **Página 5** para iniciar el funcionamiento de desconexión automática (ECONO COOL).

La unidad realiza la operación de oscilación verticalmente en varios ciclos según la temperatura del flujo de aire. La temperatura fijada sube automáticamente 4°F (2°C).

ECONO COOL

Pulse otra vez para cancelar la operación ECONO COOL.

• El funcionamiento de DESCONEXIÓN AUTOMÁTICA (ECONO COOL) también se puede cancelar pulsando el botón de DEFLECTOR (VANE).

### ¿En qué consiste la función de “desconexión automática (ECONO COOL)”?

Si la dirección del aire cambia cada cierto tiempo (vaivén del aire), el ambiente se refresca más que si la dirección se mantiene siempre fija. Así pues, aunque la temperatura establecida aumente automáticamente en 4°F (2°C), puede utilizar esta función cuando el aparato esté en modo de refrigeración y así sentirse cómodo. Además, podrá ahorrar energía.

## FUNCIONAMIENTO DEL TEMPORIZADOR (ACTIVACIÓN/DESACTIVACIÓN DEL TEMPORIZADOR)

**1** Pulse o durante el funcionamiento para ajustar el temporizador.

(ACTIVACIÓN del temporizador):

La unidad se encenderá a la hora establecida.

(DESACTIVACIÓN del temporizador):

La unidad se apagará a la hora establecida.

\* o parpadea.

\* Asegúrese de que la hora actual es la correcta. **Página 4**

**2** Pulse (Aumentar) y (Disminuir) para ajustar la hora del temporizador.

Con cada pulsación la hora establecida aumenta o disminuye en 10 minutos.

• Ajuste el temporizador mientras o parpadean.

**3** Pulse o de nuevo para cancelar el temporizador.

### Nota:

- Los temporizadores de ON (encendido) y OFF (apagado) se pueden configurar a la vez. La marca “↑↓” muestra el orden en el que se activarán los temporizadores.
- Si se produce un corte en el suministro eléctrico mientras está configurado el temporizador en ACTIVACIÓN/DESACTIVACIÓN, consulte la **Página 5** “Función de reinicio automático”.

# LIMPIEZA

## Instrucciones:

- Durante la limpieza, apague el disyuntor o desenchúfelo de la toma de corriente.
- Tenga cuidado de no tocar las partes metálicas con las manos.
- No utilice bencina, polvo de pulimentación ni insecticida.
- Use sólo detergentes suaves diluidos.
- No exponga directamente al sol, al calor o a las llamas ninguna pieza con el fin de secarla.
- No use agua con temperatura superior a 120°F (50°C).

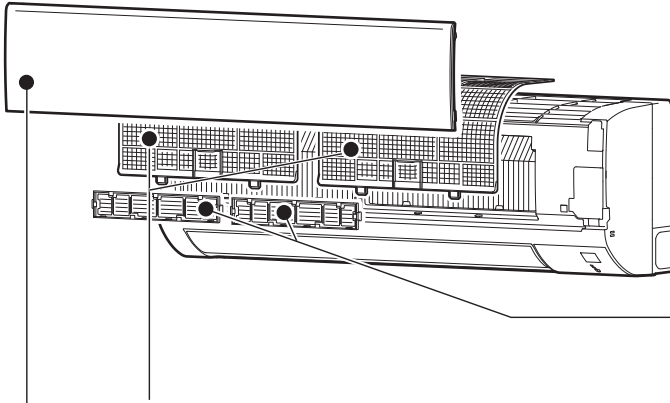

### Filtro de aire (filtro de nanoplatino)

- **Límpielo cada 2 semanas**
- Elimine la suciedad con un aspirador o enjuáguelo con agua.
- Después de limpiarlo con agua, déjelo secar completamente a la sombra.

#### ¿Qué es el “filtro de nanoplatino”?

El nanoplatino es una partícula cerámica que incluye una nanopartícula de platino. Las partículas se incorporan al material del filtro, que tiene como resultado proporcionar características antibacterias y desodorantes semipermanentes al filtro. El nanoplatino sobrepasa en rendimiento a los taninos (un bioflavonoide que se encuentra en el té verde). El filtro de nanoplatino utiliza este compuesto para mejorar la calidad del aire y también para eliminar bacterias y virus. Este filtro de aire tiene un efecto de durabilidad semipermanente incluso tras lavarlo con agua.

### Filtro de limpieza de aire (Filtro de enzimas antialérgico)

#### Parte posterior del filtro de aire

##### Cada 3 meses:

- Elimine la suciedad con un aspirador.

##### Si la suciedad no se puede eliminar con un aspirador:

- Sumerja el filtro y su carcasa en agua emplada antes de enjuagarlos.
- Tras el lavado, séquelos bien a la sombra.

##### Cada año:

- Cambie el filtro de aire por uno nuevo para un mejor rendimiento.
- Número de las piezas **MAC-408FT-E**

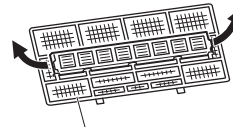

Tire para desacoplar del filtro de aire.

### ! Importante

- Limpie los filtros con regularidad para un mejor rendimiento y para reducir el consumo de electricidad.
- Los filtros sucios pueden provocar condensación en el acondicionador de aire que contribuye a la formación de hongos, como el moho. Por lo tanto, es recomendable limpiar los filtros cada 2 semanas.

### Panel frontal

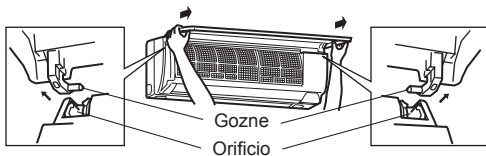

1. Suba el panel frontal hasta que oiga un “clic”.
2. Sujete los goznes y tire de él para extraerlo, como se muestra en la ilustración anterior.
  - Pásele un paño suave seco o aclárelo con agua.
  - No lo empape en agua más de dos horas.
  - Séquelo bien en la sombra.
3. Instale el panel frontal siguiendo las instrucciones de extracción en orden inverso. Cierre el panel frontal de forma segura y pulse las posiciones que indican las flechas.





# SI CREE QUE HA OCURRIDO ALGÚN PROBLEMA

Si después de comprobar estas cuestiones el acondicionador de aire sigue sin funcionar bien, póngase en contacto con su distribuidor.

Síntoma	Explicación y puntos de comprobación
<b>Unidad interior</b>	
La unidad no puede ponerse en funcionamiento.	<ul style="list-style-type: none"> <li>¿Está activado el disyuntor?</li> <li>¿Está puesto el enchufe de la alimentación?</li> <li>¿Está configurada la activación del temporizador? <b>Página 7</b></li> </ul>
El deflector horizontal no se mueve.	<ul style="list-style-type: none"> <li>¿Está correctamente instalado el deflector horizontal?</li> <li>¿Está deformado el protector del ventilador?</li> </ul>
Cuando se vuelve a poner en marcha, la unidad tarda unos 3 minutos en funcionar.	<ul style="list-style-type: none"> <li>Se trata de una instrucción del microprocesador para proteger la unidad. Espere.</li> </ul>
El vapor se descarga a través de la salida de aire de la unidad interior.	<ul style="list-style-type: none"> <li>El aire refrigerado de la unidad enfría rápidamente la humedad del interior de la habitación y la convierte en vapor.</li> </ul>
La operación de oscilación del DEFLECTOR HORIZONTAL se suspende durante un tiempo y, a continuación, se reanuda.	<ul style="list-style-type: none"> <li>Es para que la operación de oscilación del DEFLECTOR HORIZONTAL se realice con normalidad.</li> </ul>
La dirección del flujo de aire cambia en pleno funcionamiento. La dirección del deflector horizontal no puede ajustarse con el controlador remoto.	<ul style="list-style-type: none"> <li>Cuando el aire acondicionado sigue funcionando en los modos REFRIGERACIÓN o DESHUMIDIFICACIÓN, después de llevar entre 30 minutos y 1 hora expulsando el aire hacia abajo, la dirección del flujo de aire se ajusta directamente en la posición hacia arriba para evitar que el agua condensada gotee.</li> <li>En el modo de calefacción, si la temperatura de la corriente de aire es demasiado baja o se está eliminando la escarcha, el deflector horizontal se ajusta automáticamente en la posición horizontal.</li> </ul>
El funcionamiento se detiene durante unos 10 minutos en modo calefacción.	<ul style="list-style-type: none"> <li>Se está desescarchando la unidad exterior. Espere hasta que acabe el proceso, que dura unos 10 minutos. (La escarcha se forma cuando la temperatura exterior es demasiado baja y la humedad demasiado alta.)</li> </ul>
La unidad se pone en marcha por sí misma al conectar la alimentación principal, aunque no haya recibido la señal del controlador remoto.	<ul style="list-style-type: none"> <li>Estos modelos están equipados con la función de reinicio automático. Cuando se desconecta la alimentación principal sin detener la unidad mediante el controlador remoto y se vuelve a encender, la unidad se pone en marcha automáticamente en el mismo modo seleccionado con el controlador remoto justo antes de que se desconectara la alimentación principal. Consulte "Función de reinicio automático" <b>Página 5</b>.</li> </ul>
La unidad interior se decolora con el tiempo.	<ul style="list-style-type: none"> <li>Aunque, debido a agentes como la luz ultravioleta y la temperatura, el plástico se vuelva amarillo, esto no tendrá ningún efecto en las funciones del producto.</li> </ul>
<b>Multisistema</b>	
La unidad interior que no está en funcionamiento se calienta y emite un sonido parecido al agua que corriente.	<ul style="list-style-type: none"> <li>En la unidad interior, continúa circulando una pequeña cantidad de líquido refrigerante aunque esta unidad no esté en funcionamiento.</li> </ul>
Cuando se selecciona la operación de calefacción, no se pone en marcha de forma inmediata.	<ul style="list-style-type: none"> <li>Cuando se inicia la operación durante el desescarchado de la unidad exterior, la expulsión del aire cálido lleva unos minutos (máximo 10).</li> </ul>
<b>Unidad exterior</b>	
El ventilador de la unidad exterior no gira aunque el compresor está funcionando. Aunque el ventilador empiece a girar, se para en seguida.	<ul style="list-style-type: none"> <li>Cuando la temperatura exterior es baja durante la operación de refrigeración, el ventilador funciona intermitentemente para mantener suficiente capacidad de enfriamiento.</li> </ul>
En la unidad exterior hay una fuga de agua.	<ul style="list-style-type: none"> <li>Durante la REFRIGERACIÓN o la DESHUMIDIFICACIÓN, el enfriamiento de los tubos y de las conexiones de los tubos hace que se condense el agua.</li> <li>En el modo de calefacción, el agua se condensa en el intercambiador de calor y empieza a gotear.</li> <li>En el modo de calefacción, la función de desescarchado derrite el hielo adherido a la unidad exterior y el agua empieza a gotear.</li> </ul>

Síntoma	Explicación y puntos de comprobación
<b>Unidad exterior</b>	
Sale humo blanco de la unidad exterior.	<ul style="list-style-type: none"> <li>En el modo de calefacción, el vapor que se genera debido al funcionamiento de desescarchado tiene el aspecto de humo blanco.</li> </ul>
<b>Controlador remoto</b>	
La pantalla del controlador remoto no aparece o se oscurece. La unidad interior no responde a la señal del controlador remoto.	<ul style="list-style-type: none"> <li>¿Están agotadas las pilas? <b>Página 4</b></li> <li>¿Es correcta la polaridad (+, -) de las pilas? <b>Página 4</b></li> <li>¿Se ha pulsado algún botón del controlador remoto de otros aparatos eléctricos?</li> </ul>
<b>No refrigera</b>	
La habitación no se refrigera lo suficiente.	<ul style="list-style-type: none"> <li>¿Es correcto el ajuste de la temperatura? <b>Página 5</b></li> <li>¿Es adecuado el ajuste del ventilador? Cambie la velocidad del ventilador a Alta o Muy Alta. <b>Página 6</b></li> <li>¿Están limpios los filtros? <b>Página 8</b></li> <li>¿Están limpios el ventilador o el intercambiador de calor de la unidad interior?</li> <li>¿Hay algún obstáculo que bloquee la entrada o salida de aire de las unidades interior o exterior?</li> <li>¿Se ha abierto una ventana o puerta?</li> <li>Podría tardar cierto tiempo en alcanzar la temperatura establecida o podría no alcanzarse dependiendo del tamaño de la habitación, la temperatura ambiente y similares.</li> </ul>
La habitación no se refrigera lo suficiente.	<ul style="list-style-type: none"> <li>Cuando se utiliza un ventilador de aire o una cocina de gas en la habitación, aumenta la carga de refrigeración, con lo cual el efecto de refrigeración resulta insuficiente.</li> <li>Cuando la temperatura del aire exterior es alta, el efecto de refrigeración puede resultar insuficiente.</li> </ul>
La habitación no se calienta lo suficiente.	<ul style="list-style-type: none"> <li>Cuando la temperatura de aire exterior es baja, el efecto de calentamiento puede resultar insuficiente.</li> </ul>
Durante el funcionamiento en modo de calefacción, el aire no circula rápidamente.	<ul style="list-style-type: none"> <li>Espere hasta que la unidad esté lista para expulsar aire caliente.</li> </ul>
<b>Flujo de aire</b>	
El aire de la unidad interior tiene un olor raro.	<ul style="list-style-type: none"> <li>¿Están limpios los filtros? <b>Página 8</b></li> <li>¿Están limpios el ventilador o el intercambiador de calor de la unidad interior?</li> <li>La unidad puede absorber el olor adherido a las paredes, alfombras, muebles, prendas, etc. y expulsarlo junto con el aire.</li> </ul>
<b>Sonido</b>	
Se oye un ruido de rotura.	<ul style="list-style-type: none"> <li>Se trata de un sonido provocado por la dilatación/contracción del panel frontal, etc. a causa de los cambios de temperatura.</li> </ul>
Se oye un ruido de "burbujeo".	<ul style="list-style-type: none"> <li>Este ruido se oye cuando, al encenderse la campana o el ventilador, la manguera de drenaje absorbe aire del exterior y el agua que fluye por la manguera sale expulsada. Este ruido también se oye cuando hace mucho viento y entra aire en la manguera de drenaje.</li> </ul>
Se escucha un sonido mecánico en la unidad interior.	<ul style="list-style-type: none"> <li>Corresponde al sonido de encendido/apagado del ventilador o del compresor.</li> </ul>
Se oye correr agua.	<ul style="list-style-type: none"> <li>Se trata del ruido del refrigerante o del agua condensada que fluye por la unidad.</li> </ul>
A veces se oye un silbido.	<ul style="list-style-type: none"> <li>Se trata del ruido que hace el refrigerante al cambiar la dirección de la circulación en el interior de la unidad.</li> </ul>

En los casos siguientes pare el equipo y póngase en contacto con su distribuidor.

- Cuando cae o gotea agua de la unidad interior.
- Cuando la luz de indicación de funcionamiento superior parpadea.
- Cuando el disyuntor se desconecta con frecuencia.
- Es posible que la señal del controlador remoto no se reciba en habitaciones en las que se utilicen fluorescentes de accionamiento electrónico (de tipo inversor, etc.).
- El funcionamiento del acondicionador de aire interfiere con la capacidad de recepción del televisor o la radio. Puede ser necesario conectar el receptor afectado a un amplificador.
- Si se oye un ruido anómalo.
- Si se produce una fuga de refrigerante.



## CUANDO EL ACONDICIONADOR DE AIRE NO SE VAYA A UTILIZAR DURANTE MUCHO TIEMPO

- 1 Ajuste a la máxima temperatura en el modo manual de REFRIGERACIÓN, y déjelo en funcionamiento durante 3 a 4 horas. **Página 5**
  - Esto hace que se seque el interior de la unidad.
  - La humedad condensada en el aparato de aire acondicionado puede contribuir a la formación y expansión de hongos, como el moho.
- 2 Pulse  para que se detenga.
- 3 Desconecte el disyuntor o desconecte el enchufe de la alimentación.
- 4 Quite todas las pilas del controlador remoto.

## Al volver a usar el acondicionador de aire:

- 1 Limpie el filtro del aire. **Página 8**
- 2 Compruebe que no estén bloqueadas las entradas y salidas de aire de las unidades interior/exterior.
- 3 Compruebe que el cable de tierra esté conectado correctamente.
- 4 Consulte la sección "PREPARACIÓN ANTES DE LA PUESTA EN MARCHA" y siga las instrucciones. **Página 4**

## LUGAR DE INSTALACIÓN Y TRABAJO ELÉCTRICO

### Lugar de instalación

Procure no instalar el acondicionador de aire en los siguientes lugares.

- Donde haya demasiado aceite para maquinaria.
- En ambientes salobres, como las zonas costeras.
- Donde haya gas sulfúrico, como en zonas de baños termales, alcantarillas o aguas residuales.
- Donde se haya derramado aceite o haya mucho humo aceitoso en el ambiente (como en áreas donde se cocina o en fábricas, ya que las partes de plástico podrían alterarse o dañarse en estos lugares).
- Donde existe equipo inalámbrico o de alta frecuencia.
- Donde el aire de la salida de aire de la unidad exterior esté bloqueado.
- Donde el sonido del funcionamiento o el del aire de la unidad exterior moleste a los vecinos.
- Para el montaje de la unidad interior, se recomienda una altura de 1,8 m a 2,3 m. Si fuera imposible, consulte a su distribuidor.

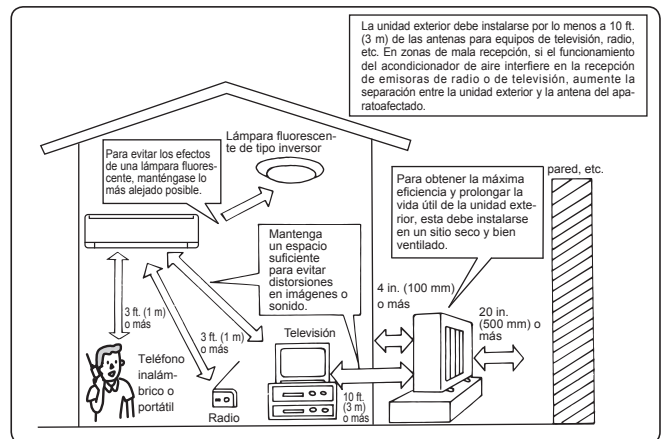

### Instalación eléctrica

- Procure que el acondicionador de aire disponga de un circuito de alimentación exclusivo.
- Procure que la capacidad del disyuntor sea la adecuada.

Si tiene alguna pregunta, consulte a su distribuidor.

## ESPECIFICACIONES

### Intervalo garantizado de funcionamiento

		Interior	Exterior
Refrigeración	Margen superior	90°F (32,2°C) DB	115°F (46,1°C) DB
	Margen inferior	73°F (22,8°C) WB	—
Calefacción	Margen superior	67°F (19,4°C) DB	14°F (-10°C) DB
	Margen inferior	57°F (13,9°C) WB	—
Calefacción	Margen superior	80°F (26,7°C) DB	75°F (23,9°C) DB
	Margen inferior	—	65°F (18,3°C) WB
		70°F (21,1°C) DB	-4°F (-20°C) WB
		—	-5°F (-20,6°C) WB

DB : Temperatura seca  
WB : Temperatura húmeda

### Nota:

1. El valor del intervalo garantizado de funcionamiento es para la aplicación correspondiente al sistema 1:1.
2. Si la temperatura exterior se encuentra por debajo del margen inferior del intervalo garantizado de funcionamiento, es posible que la unidad exterior detenga el funcionamiento hasta que la temperatura exterior supere el margen inferior.



# TABLE DES MATIERES

■ CONSIGNES DE SECURITE	1
■ NOMENCLATURE	3
■ PREPARATIF D'UTILISATION	4
■ SELECTION DES MODES DE FONCTIONNEMENT	5
■ REGLAGE DE LA VITESSE DU VENTILATEUR ET DE LA DIRECTION DU FLUX D'AIR	6
■ MODE SMART SET (REGLAGE INTELLIGENT)	6
■ FONCTIONNEMENT EN MODE ECONO COOL	7
■ FONCTIONNEMENT DE LA MINUTERIE (MARCHE/ARRET)	7
■ NETTOYAGE	8
■ EN PRESENCE D'UNE PANNE POTENTIELLE	9
■ SI LE CLIMATISEUR DOIT RESTER LONGTEMPS INUTILISE	10
■ LIEU D'INSTALLATION ET TRAVAUX ELECTRIQUES	10
■ FICHE TECHNIQUE	10







## CONSIGNES DE SECURITE



- Avant toute utilisation, veuillez lire les "Consignes de sécurité" car cet appareil contient des pièces rotatives ou autres pouvant entraîner des risques d'électrocution.
- Les consignes contenues dans cette section sont importantes pour la sécurité et doivent donc impérativement être respectées.
- Après avoir lu cette notice, conservez-la avec le manuel d'installation à portée de main pour pouvoir la consulter aisément.
- Veillez à recevoir une carte de garantie de votre revendeur et vérifiez que la date d'achat et le nom du magasin, etc. sont saisis correctement.





### Symboles et leur signification

-  **AVERTISSEMENT:** toute manipulation incorrecte peut avoir des conséquences graves, provoquer des blessures corporelles voire la mort de l'utilisateur.
-  **PRECAUTION:** toute manipulation incorrecte peut avoir des conséquences graves selon les circonstances.



### Signification des symboles utilisés dans ce manuel



-  : à éviter absolument.
-  : suivre rigoureusement les instructions.
-  : ne jamais insérer le doigt ou un objet long, etc.
-  : ne jamais monter sur l'unité interne/externe et ne rien poser dessus.
-  : risque d'électrocution ! Attention !
-  : veiller à débrancher la fiche d'alimentation électrique de la prise secteur.
-  : couper l'alimentation au préalable.

 <b>AVERTISSEMENT</b>	
	<p><b>Ne pas utiliser de raccord intermédiaire ou de rallonge pour brancher le cordon d'alimentation et ne pas brancher plusieurs appareils à une même prise secteur.</b></p> <ul style="list-style-type: none"> <li>• Ceci pourrait provoquer une surchauffe de l'appareil, un incendie ou un risque d'électrocution.</li> </ul>
	<p><b>Nettoyer la fiche d'alimentation électrique et l'insérer prudemment dans la prise secteur.</b></p> <ul style="list-style-type: none"> <li>• Une fiche d'alimentation électrique encrassée peut entraîner un risque d'incendie ou d'électrocution.</li> </ul>
	<p><b>Ne pas enrayer, tendre de façon excessive, modifier ou chauffer le cordon d'alimentation, et ne rien poser dessus.</b></p> <ul style="list-style-type: none"> <li>• Ceci pourrait provoquer un risque d'incendie ou d'électrocution.</li> </ul>
	<p><b>Ne pas enclencher/couper le disjoncteur ou débrancher/brancher la fiche d'alimentation électrique pendant le fonctionnement de l'appareil.</b></p> <ul style="list-style-type: none"> <li>• Des étincelles pourraient se produire et provoquer un risque d'incendie.</li> <li>• Toujours couper le disjoncteur ou débrancher la fiche d'alimentation électrique suite à l'arrêt de l'unité interne avec la télécommande.</li> </ul>
	<p><b>Il est déconseillé à toute personne de s'exposer au flux d'air froid pendant une période prolongée.</b></p> <ul style="list-style-type: none"> <li>• Ceci pourrait entraîner des problèmes de santé.</li> </ul>
	<p><b>L'utilisateur ne doit en aucun cas installer, déplacer, démonter, modifier ou tenter de réparer le climatiseur.</b></p> <ul style="list-style-type: none"> <li>• Toute manipulation incorrecte du climatiseur pourrait provoquer un risque d'incendie, d'électrocution, de blessure ou de fuite d'eau, etc. Contacter un revendeur.</li> <li>• Si le cordon d'alimentation est endommagé, il doit être remplacé par le fabricant ou le service après-vente du fabricant pour éviter tout risque potentiel.</li> </ul>
	<p><b>Lors de l'installation, du déplacement ou de l'entretien de l'appareil, veiller à ce qu'aucune substance autre que le réfrigérant spécifié (R410A) ne pénètre dans le circuit de réfrigération.</b></p> <ul style="list-style-type: none"> <li>• La présence d'une substance étrangère, comme de l'air dans le circuit, peut provoquer une augmentation anormale de la pression et causer une explosion, voire des blessures.</li> <li>• L'utilisation de réfrigérant autre que celui qui est spécifié pour le système provoquera une défaillance mécanique, un mauvais fonctionnement du système, ou une panne de l'appareil. Dans le pire des cas, la sécurité du produit pourrait être gravement mise en danger.</li> </ul>

	<p><b>Cet appareil n'est pas conçu pour être utilisé par des personnes (y compris des enfants) présentant des capacités physiques, sensorielles ou mentales réduites, ou manquant d'expérience et de connaissances, à moins qu'elles ne soient supervisées ou aient reçu des instructions relatives à l'utilisation de l'appareil par une personne responsable de leur sécurité.</b></p> <p><b>Les enfants doivent être surveillés de manière à ce qu'ils ne puissent pas jouer avec l'appareil.</b></p>
	<p><b>Ne jamais insérer le doigt ou tout autre objet dans les entrées ou sorties d'air.</b></p> <ul style="list-style-type: none"> <li>• La vitesse de rotation extrêmement rapide du ventilateur pendant le fonctionnement du climatiseur pourrait provoquer un accident.</li> </ul>
 	<p><b>En cas d'anomalie (odeur de brûlé, etc.), arrêter le climatiseur et débrancher la fiche d'alimentation électrique ou couper le disjoncteur.</b></p> <ul style="list-style-type: none"> <li>• Si le climatiseur continue à fonctionner en présence d'une anomalie, une défaillance technique, un risque d'incendie ou d'électrocution ne sont pas à exclure. Dans ce cas, consulter un revendeur agréé.</li> </ul>
	<p><b>Si la fonction de refroidissement ou de chauffage du climatiseur est inopérante, cela peut indiquer la présence d'une fuite de réfrigérant. Dans ce cas, consulter un revendeur agréé. Si la réparation consiste à recharger l'appareil en réfrigérant, demander conseil auprès d'un technicien responsable de l'entretien.</b></p> <ul style="list-style-type: none"> <li>• Le réfrigérant contenu dans le climatiseur ne pose aucun problème de sécurité. En règle générale, aucune fuite ne doit se produire. Cependant, si le réfrigérant fuit et entre en contact avec la partie chauffante d'un appareil de chauffage à ventilation, d'un chauffage d'appoint, d'une cuisinière, etc., des substances toxiques se produiront.</li> </ul>
	<p><b>L'utilisateur ne doit jamais procéder au nettoyage intérieur de l'unité interne. Si vous pensez que la partie intérieure de l'unité doit être nettoyée, veuillez contacter votre revendeur.</b></p> <ul style="list-style-type: none"> <li>• L'utilisation d'un détergent inapproprié pourrait endommager les surfaces intérieures en plastique de l'unité et provoquer des fuites d'eau. Tout contact entre le détergent et les pièces électriques ou le moteur pourrait entraîner un dysfonctionnement, l'émission de fumées, voire un incendie.</li> </ul>

# CONSIGNES DE SECURITE

 <b>PRECAUTION</b>	
	<p><b>Ne pas toucher à l'entrée d'air ou aux ailettes en aluminium de l'unité interne/externe.</b></p> <ul style="list-style-type: none"> <li>• Risque de blessures.</li> </ul>
	<p><b>Ne vaporiser ni insecticide ni substance inflammable sur l'appareil.</b></p> <ul style="list-style-type: none"> <li>• Ceci pourrait provoquer un incendie ou une déformation de l'appareil.</li> </ul>
	<p><b>Ne pas exposer un animal domestique ou une plante d'intérieur directement sous le courant d'air pulsé.</b></p> <ul style="list-style-type: none"> <li>• Le bien-être des animaux et des plantes pourrait en être affecté.</li> </ul>
	<p><b>Ne placer ni appareil électrique ni meuble sous l'unité interne/externe.</b></p> <ul style="list-style-type: none"> <li>• De l'eau pourrait s'écouler de l'appareil et les endommager ou provoquer une panne de leur système.</li> </ul>
	<p><b>Ne jamais laisser le climatiseur posé sur un support endommagé.</b></p> <ul style="list-style-type: none"> <li>• Il pourrait tomber et provoquer un accident.</li> </ul>
	<p><b>Veiller à ne pas monter sur une surface instable pour allumer ou nettoyer le climatiseur.</b></p> <ul style="list-style-type: none"> <li>• Risque de chute et de blessures.</li> </ul>
	<p><b>Ne jamais tirer sur le cordon d'alimentation.</b></p> <ul style="list-style-type: none"> <li>• Le fil central du cordon d'alimentation pourrait se rompre et provoquer un incendie.</li> </ul>
	<p><b>Ne jamais recharger ou tenter d'ouvrir les piles et ne pas les jeter au feu.</b></p> <ul style="list-style-type: none"> <li>• Les piles pourraient fuir et présenter un risque d'incendie ou d'explosion.</li> </ul>
	<p><b>Ne pas faire fonctionner le climatiseur pendant plus de 4 heures avec un taux d'humidité important (80% HR ou plus), et/ou lorsqu'une porte ou une fenêtre est ouverte.</b></p> <ul style="list-style-type: none"> <li>• Ceci peut provoquer de la condensation à l'intérieur du climatiseur, qui risque de s'écouler et de mouiller ou d'endommager le mobilier.</li> <li>• La présence d'humidité dans la climatisation peut contribuer à la croissance de certains champignons tels que la moisissure.</li> </ul>
	<p><b>Ne pas utiliser le climatiseur pour conserver des aliments, élever des animaux, faire pousser des plantes, ranger des outils de précision ou des objets d'art.</b></p> <ul style="list-style-type: none"> <li>• Leur qualité pourrait s'en ressentir, et le bien-être des animaux et des plantes pourrait en être affecté.</li> </ul>
	<p><b>Ne pas exposer des appareils à combustion directement sous la sortie d'air pulsé.</b></p> <ul style="list-style-type: none"> <li>• Une combustion imparfaite pourrait en résulter.</li> </ul>
	<p><b>Ne mettez jamais des piles dans la bouche pour quelque raison que ce soit pour éviter de les avaler par accident.</b></p> <ul style="list-style-type: none"> <li>• Le fait d'ingérer des piles peut entraîner un étouffement et/ou un empoisonnement.</li> </ul>
	<p><b>Avant de procéder au nettoyage du climatiseur, le mettre hors tension et débrancher la fiche d'alimentation électrique ou couper le disjoncteur.</b></p> <ul style="list-style-type: none"> <li>• La vitesse de rotation extrêmement rapide du ventilateur pendant le fonctionnement du climatiseur pourrait provoquer un accident.</li> </ul>
	<p><b>Si le climatiseur doit rester inutilisé pendant une période prolongée, débrancher la fiche d'alimentation électrique ou couper le disjoncteur.</b></p> <ul style="list-style-type: none"> <li>• Il pourrait s'encrasser et présenter un risque d'incendie ou d'électrocution.</li> </ul>
	<p><b>Remplacer les piles de la télécommande par des piles neuves du même type.</b></p> <ul style="list-style-type: none"> <li>• Ne jamais mélanger piles usagées et piles neuves ; ceci pourrait provoquer une surchauffe, une fuite ou une explosion.</li> </ul>
	<p><b>Si du liquide provenant des piles entre en contact avec la peau ou les vêtements, les rincer abondamment à l'eau claire.</b></p> <ul style="list-style-type: none"> <li>• Si du liquide alcalin entre en contact avec les yeux, les rincer abondamment à l'eau claire et contacter d'urgence un médecin.</li> </ul>
	<p><b>Si le climatiseur est utilisé conjointement avec un appareil à combustion, veiller à ce que la pièce soit parfaitement ventilée.</b></p> <ul style="list-style-type: none"> <li>• Une ventilation insuffisante pourrait provoquer un manque d'oxygène dans la pièce.</li> </ul>
	<p><b>Couper le disjoncteur par temps d'orage.</b></p> <ul style="list-style-type: none"> <li>• La foudre pourrait endommager le climatiseur.</li> </ul>



	<p><b>Si le climatiseur a été utilisé pendant plusieurs saisons consécutives, procéder à une inspection et à un entretien rigoureux en plus du nettoyage normal.</b></p> <ul style="list-style-type: none"> <li>• Une accumulation de saletés ou de poussière à l'intérieur du climatiseur peut être à l'origine d'une odeur désagréable, contribuer au développement de moisissures ou bloquer l'écoulement des condensats et provoquer une fuite d'eau de l'unité interne. Consulter un revendeur agréé pour procéder à une inspection et des travaux d'entretien nécessitant l'intervention de personnel qualifié et compétent.</li> </ul>
	<p><b>Ne pas actionner les commandes du climatiseur avec les mains mouillées.</b></p> <ul style="list-style-type: none"> <li>• Risque d'électrocution !</li> </ul> <p><b>Ne pas nettoyer le climatiseur avec de l'eau et ne placer ni vase ni verre d'eau dessus.</b></p> <ul style="list-style-type: none"> <li>• Ceci pourrait provoquer un risque d'incendie ou d'électrocution.</li> </ul>
	<p><b>Ne jamais marcher sur l'unité externe et ne rien poser dessus.</b></p> <ul style="list-style-type: none"> <li>• Risque de chute et de blessures.</li> </ul>

## IMPORTANT

Des filtres encrassés peuvent provoquer de la condensation dans le climatiseur, ce qui contribuera à la croissance de certains champignons tels que la moisissure. Il est donc recommandé de nettoyer les filtres à air toutes les 2 semaines.

## A propos de l'installation

### AVERTISSEMENT

	<p><b>Consulter un revendeur agréé pour qu'il procède à l'installation du climatiseur.</b></p> <ul style="list-style-type: none"> <li>• L'utilisateur ne doit en aucun cas tenter d'installer le climatiseur lui-même ; seul du personnel qualifié et compétent est en mesure de le faire. Toute installation incorrecte du climatiseur pourrait être à l'origine de fuites d'eau et provoquer un risque d'incendie ou d'électrocution.</li> </ul>
	<p><b>Prévoir un circuit réservé à l'alimentation du climatiseur.</b></p> <ul style="list-style-type: none"> <li>• Dans le cas contraire, un risque de surchauffe ou d'incendie n'est pas à exclure.</li> </ul>
	<p><b>Ne pas installer l'appareil dans un endroit susceptible d'être exposé à des fuites de gaz inflammable.</b></p> <ul style="list-style-type: none"> <li>• L'accumulation de gaz autour de l'appareil entraîne des risques d'explosion.</li> </ul>
	<p><b>Raccorder correctement le climatiseur à la terre.</b></p> <ul style="list-style-type: none"> <li>• Ne jamais raccorder le câble de terre à un tuyau de gaz, une évacuation d'eau, un paratonnerre ou un câble téléphonique de mise à la terre. Une mise à la terre incorrecte pourrait provoquer un risque d'électrocution.</li> </ul>

### PRECAUTION

	<p><b>Installer un disjoncteur de fuites à la terre selon l'endroit où le climatiseur sera monté (pièce humide par ex.).</b></p> <ul style="list-style-type: none"> <li>• L'absence de disjoncteur de fuites à la terre peut entraîner un risque d'électrocution.</li> </ul> <p><b>Veiller à ce que l'eau de vidange s'écoule correctement.</b></p> <ul style="list-style-type: none"> <li>• Si l'écoulement des condensats est bouché, l'eau de vidange risque de s'écouler de l'unité interne/externe et d'endommager le mobilier.</li> </ul>
---	---

### En présence d'une situation anormale

Arrêter immédiatement le climatiseur et consulter un revendeur agréé.

# NOMENCLATURE

## Unité interne

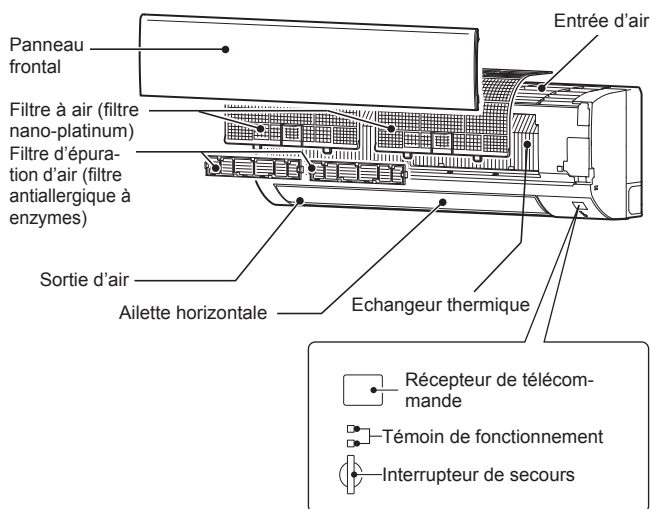

## Unité externe

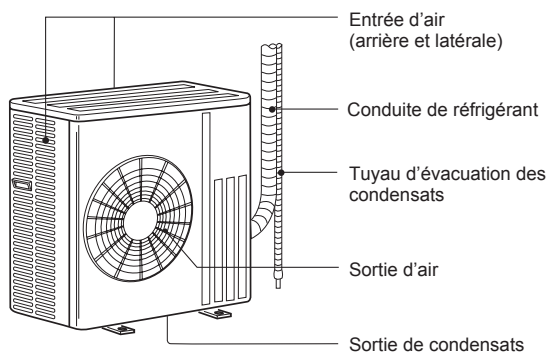

L'apparence des unités externes peut varier d'un modèle à l'autre.

## Télécommande

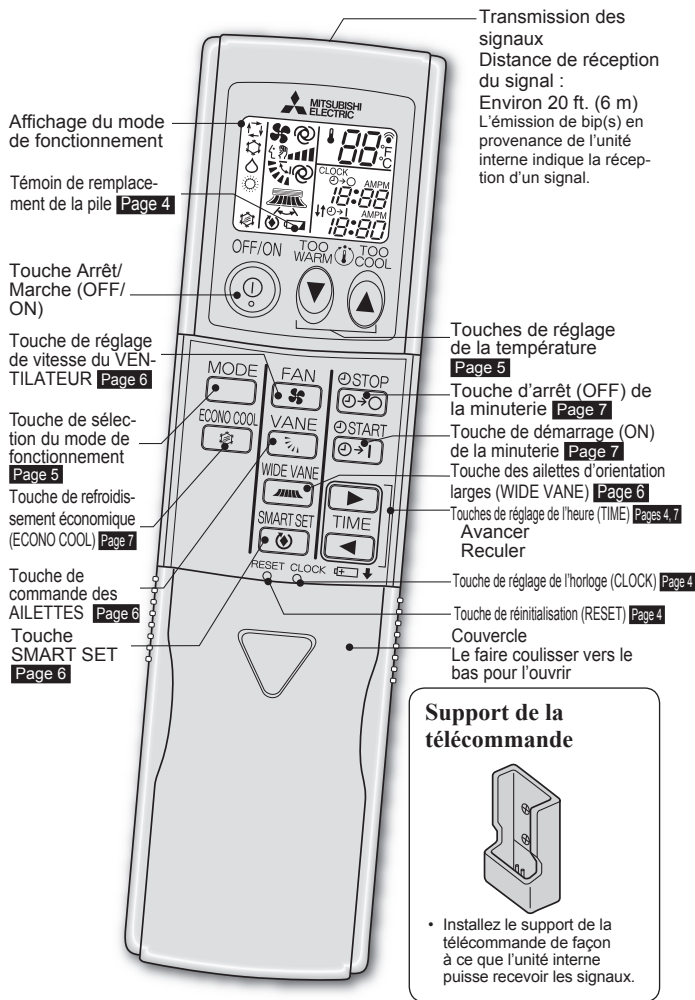

Utilisez uniquement la télécommande fournie avec le climatiseur. N'en utilisez pas d'autres.

Si plusieurs unités internes sont installées côté à côté, il se peut que le signal envoyé à une unité interne par la télécommande soit exécuté par une autre unité interne.

# PREPARATIF D'UTILISATION

**Avant la mise en marche :** Insérez la fiche d'alimentation électrique dans la prise secteur et/ou enclenchez le disjoncteur.

## Insertion des piles dans la télécommande

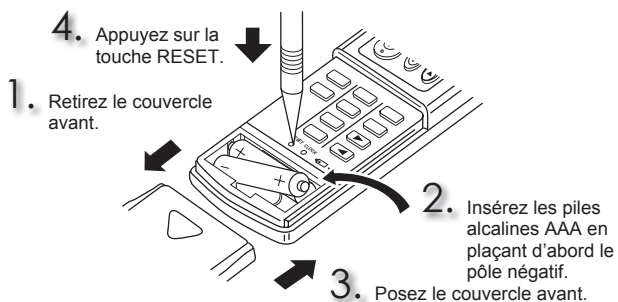

- Veillez à respecter la polarité des piles.
- N'utilisez pas de piles au manganèse ou des piles qui présentent une fuite. Elles pourraient provoquer un dysfonctionnement de la télécommande.
- N'utilisez pas de piles rechargeables.
- Le témoin de remplacement de la pile s'allume lorsque la pile est presque déchargée. La télécommande cesse de fonctionner dans les 7 jours qui suivent l'activation du témoin.
- Remplacez toutes les piles par des piles de même type.
- La durée de vie des piles est de 1 an environ. Cependant, les piles dont la date d'utilisation est dépassée durent moins longtemps.
- Appuyez doucement sur RESET à l'aide d'un instrument fin. Si la touche RESET n'est pas enfoncée, la télécommande risque de ne pas fonctionner correctement.

## Réglage de l'heure

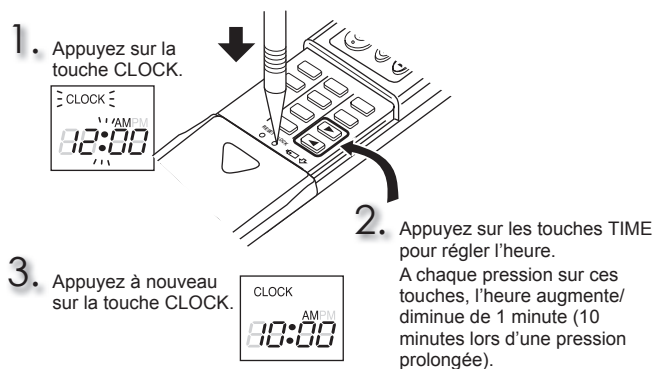

- Appuyez doucement sur CLOCK à l'aide d'un instrument fin.

## Changement des unités de température (°F → °C)

L'unité prédéfinie est °F.

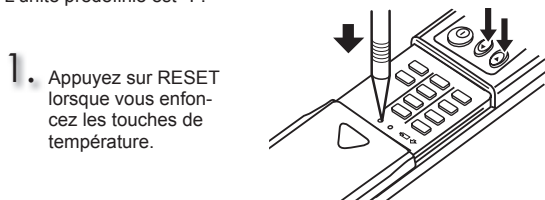

- Appuyez doucement sur RESET à l'aide d'un instrument fin.
- Pour changer l'unité de la température entre degrés Celsius (°C) et degrés Fahrenheit (°F), appuyez sur la touche RESET.



# SELECTION DES MODES DE FONCTIONNEMENT

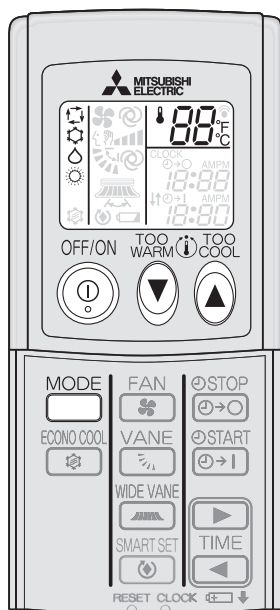

**1** Appuyez sur la touche pour lancer le fonctionnement du climatiseur.

**2** Appuyez sur la touche pour sélectionner le mode de fonctionnement. Chaque nouvelle pression sur cette touche vous permet de passer d'un mode à l'autre dans l'ordre suivant :



**3** Appuyez sur les touches ou pour régler la température. Chaque nouvelle pression sur ces touches vous permet d'augmenter ou de diminuer la température de 1°F (1°C).

Appuyez sur la touche pour arrêter le fonctionnement du climatiseur.  
 • Vous avez la possibilité de recouvrer les mêmes réglages lors de la prochaine utilisation du climatiseur en appuyant simplement sur .

## Témoin de fonctionnement

Le témoin de fonctionnement indique l'état de fonctionnement du climatiseur.

Témoin	Etat de fonctionnement	Température de la pièce
	Le climatiseur fonctionne de façon à atteindre la température programmée	Environ 4°F (2°C) d'écart minimum avec la température programmée
	La température de la pièce se rapproche de la température programmée	Environ 2 à 4°F (1 à 2°C) d'écart avec la température programmée
	Mode de veille (uniquement en fonctionnement multi-système)	—

Allumé   Clignotant   Eteint

### Remarque :

#### Fonctionnement multi-système

Une unité externe peut fonctionner avec deux unités internes ou davantage. Lorsque plusieurs unités internes fonctionnent simultanément, les modes de refroidissement et de chauffage ne peuvent pas fonctionner en même temps. Lorsque le mode de REFROIDISSEMENT est sélectionné pour une unité et le mode CHAUFFAGE sur une autre, ou inversement, la dernière unité sélectionnée passe en mode de veille.

## Mode AUTO (permutation automatique)

Le climatiseur sélectionne le mode de fonctionnement selon la différence qui existe entre la température de la pièce et la température programmée. En mode AUTO, le climatiseur passe d'un mode à l'autre (REFROIDISSEMENT ↔ CHAUFFAGE) lorsque la température de la pièce est inférieure de 4°F (2°C) à la température programmée pendant plus de 15 minutes.

### Remarque :

Le mode Auto est déconseillé si cette unité interne est connectée à une unité externe de type MXZ. Si plusieurs unités internes fonctionnent simultanément, le climatiseur risque de ne pas pouvoir alterner entre les modes de REFROIDISSEMENT et de CHAUFFAGE. Dans ce cas, l'unité interne passe en mode de veille (reportez-vous au tableau de témoins de fonctionnement).

## Mode de REFROIDISSEMENT

Le confort de l'air frais à votre température.

### Remarque :

Ne faites pas fonctionner le climatiseur en mode de REFROIDISSEMENT lorsque les températures extérieures sont extrêmement basses. (inférieure à 14°F [-10°C]). L'eau de condensation présente à l'intérieur du climatiseur risque de s'écouler et d'endommager le mobilier, etc.

## Mode de DESHUMIDIFICATION

Éliminez l'humidité de votre pièce. Il se peut que la pièce refroidisse légèrement.

Il n'est pas possible de régler la température en mode de DESHUMIDIFICATION.

## Mode de CHAUFFAGE

Le confort de l'air ambiant à votre température.

## Fonctionnement d'urgence

### Lorsqu'il est impossible d'utiliser la télécommande...

Vous pouvez lancer le fonctionnement d'urgence en appuyant sur l'interrupteur de secours (E.O.SW) de l'unité interne.

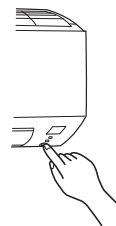

A chaque fois que vous appuyez sur l'interrupteur de secours (E.O.SW), le fonctionnement du climatiseur change dans l'ordre suivant :

#### Témoin de fonctionnement

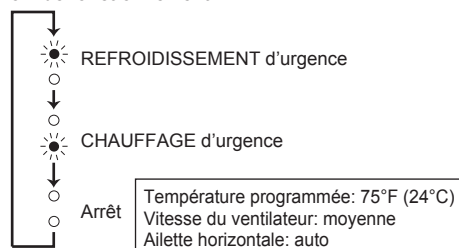

### Remarque :

Les premières 30 minutes de fonctionnement constitue un essai de fonctionnement. La commande de température ne fonctionne pas, et la vitesse du ventilateur est réglée sur Rapide.

## Fonction de redémarrage automatique

En cas de coupure d'électricité ou d'interruption de l'alimentation principale pendant le fonctionnement du climatiseur, la "fonction de redémarrage automatique" prend automatiquement le relais et permet de remettre le climatiseur en marche en respectant le mode sélectionné à l'aide la télécommande juste avant la coupure de l'alimentation. Si vous avez recours au fonctionnement manuel de la minuterie, le réglage de la minuterie sera annulé et le climatiseur redémarrera au retour de l'alimentation.

Si vous ne voulez pas utiliser cette fonction, veuillez vous adresser au représentant du service technique afin qu'il modifie le réglage du climatiseur.



## REGLAGE DE LA VITESSE DU VENTILATEUR ET DE LA DIRECTION DU FLUX D'AIR

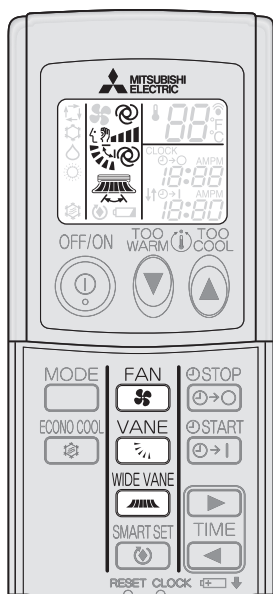

Appuyez sur la touche **FAN** pour sélectionner la vitesse du ventilateur. Chaque nouvelle pression sur cette touche vous permet de modifier la vitesse du ventilateur dans l'ordre suivant :

(AUTO) (Silencieux) (Faible) (Moy.) (Élevée) (Très élevée)

- L'unité interne émet deux bips courts lorsqu'elle est réglée en mode AUTO.
- Augmentez la vitesse du ventilateur pour refroidir/chauffer la pièce plus rapidement. Il est recommandé de réduire la vitesse du ventilateur dès que la pièce est fraîche/chaude.
- Diminuez la vitesse du ventilateur pour un fonctionnement silencieux.

### Remarque :

#### Fonctionnement multi-système

Lorsque plusieurs unités internes fonctionnent simultanément en mode de chauffage, il se peut que la température du flux d'air soit basse. Dans ce cas, il est recommandé de régler la vitesse du ventilateur sur AUTO.

Appuyez sur la touche **VANE** pour sélectionner la direction du flux d'air. Chaque nouvelle pression sur cette touche vous permet de modifier la direction du flux d'air dans l'ordre suivant :

(AUTO) (1) (2) (3) (4) (5) (OSCILLATION)

- L'unité interne émet deux bips courts lorsqu'elle est réglée en mode AUTO.

Appuyez sur la touche **WIDE VANE** pour sélectionner la direction horizontale du flux d'air. Chaque nouvelle pression sur cette touche vous permet de modifier la direction du flux d'air dans l'ordre suivant :

(OSCILLATION)

## Direction du flux d'air

**(AUTO)**.....L'ailette est réglée pour fournir la direction de flux d'air la plus efficace. REFROIDISSEMENT/DESHUMIDIFICATION : position horizontale. CHAUFFAGE : position (4).

**(Manuel)**.....Pour obtenir une climatisation efficace, l'ailette doit être dirigée vers le haut en mode de REFROIDISSEMENT/DESHUMIDIFICATION, et vers le bas en mode de CHAUFFAGE. Si la position (4) ou (5), est sélectionnée en mode de REFROIDISSEMENT/DESHUMIDIFICATION, l'ailette se place automatiquement en position vers le haut au bout de 0,5 à 1 heure pour éviter la formation de gouttes de condensation.

**(Oscillation)**...L'ailette se déplace de haut en bas par intermittence.

## MODE SMART SET (REGLAGE INTELLIGENT)

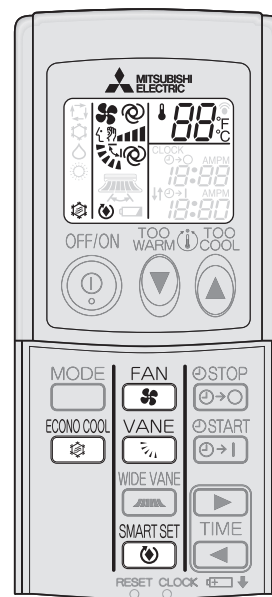

1 Appuyez sur **SMART SET** en mode REFROIDISSEMENT, ECONO COOL ou CHAUFFAGE pour sélectionner le mode SMART SET (REGLAGE INTELLIGENT).

2 Réglez la température, la vitesse du ventilateur et la direction du flux d'air.

- Pour sélectionner les mêmes réglages par la suite, il vous suffira d'appuyer sur **SMART SET**.
- Il est possible d'enregistrer deux groupes de réglages. (Un pour REFROIDISSEMENT/ECONO COOL, un pour CHAUFFAGE)
- Sélectionnez la température, la vitesse du ventilateur et la direction du flux d'air appropriées pour votre local.
- Normalement, le réglage de température minimum en mode CHAUFFAGE est de 59°F (16°C). Cependant, en mode SMART SET (REGLAGE INTELLIGENT) seul, le réglage de température minimum est de 50°F (10°C).

Appuyez une nouvelle fois sur **SMART SET** pour annuler le mode SMART SET (REGLAGE INTELLIGENT).

- Une pression sur la touche MODE permet également d'annuler le mode SMART SET (REGLAGE INTELLIGENT).

## MODE SMART SET (REGLAGE INTELLIGENT)

Une fonction programmable simplifiée permet de rappeler le réglage favori (pré-programmé) à l'aide d'une simple pression sur la touche **SMART SET**. Une seconde pression sur la touche permet de revenir instantanément au réglage précédent.

### Exemple d'utilisation:

1. Mode économie d'énergie  
Réglez la température à 4°F (2°C) ou 6°F (3°C) de plus en mode REFROIDISSEMENT, et de moins en mode CHAUFFAGE. Ce réglage convient pour les pièces inoccupées ou pendant la nuit.
2. Enregistrement des paramètres fréquemment utilisés  
Enregistrez vos réglages favoris pour les modes REFROIDISSEMENT/ECONO COOL et CHAUFFAGE. Il vous suffira ensuite d'une simple pression sur la touche pour rappeler votre réglage favori.

## FONCTIONNEMENT EN MODE ECONO COOL

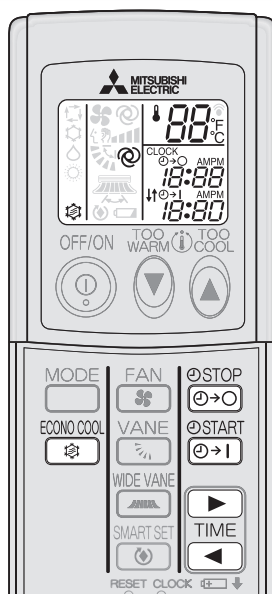

Appuyez sur la touche  en mode de REFROIDISSEMENT **Page 5** pour lancer le fonctionnement ECONO COOL.

L'unité effectue un balayage oscillant vertical en différents cycles en fonction de la température du flux d'air. La température programmée est automatiquement réglée à 4°F (2°C) au-dessus de la température normale.



Appuyez à nouveau sur la touche  pour annuler le fonctionnement en mode ECONO COOL.

• La touche VANE permet également d'annuler le fonctionnement en mode ECONO COOL.

### Qu'est-ce que le mode de REFROIDISSEMENT ECONOMIQUE "ECONO COOL" ?



L'oscillation de l'air pulsé (changement de direction) permet de rafraîchir davantage une pièce qu'un flux d'air constant. Ainsi, même si la température programmée est automatiquement réglée 4°F (2°C) au-dessus de la température normale, il est possible d'utiliser le mode de refroidissement tout en conservant un certain niveau de confort. De plus, vous économisez de l'énergie.

## FONCTIONNEMENT DE LA MINUTERIE (MARCHE/ARRET)

**1** Appuyez sur les touches  ou  pendant le fonctionnement du climatiseur pour régler la minuterie.

 (Départ de la minuterie [ON]) :  
Le climatiseur démarrera (ON) à l'heure programmée.



 (Arrêt de la minuterie [OFF]) :  
Le climatiseur s'arrêtera (OFF) à l'heure programmée.



\*  ou  clignote.

\* La minuterie doit être réglée à l'heure juste. **Page 4**

**2** Appuyez sur les touches  (Augmenter) et  (Diminuer) pour régler l'heure de la minuterie.

Chaque pression sur ces touches vous permet de faire avancer ou reculer l'heure programmée de 10 minutes.

• Réglez la minuterie lorsque  ou  clignote.

**3** Appuyez à nouveau sur les touches  ou  pour annuler le fonctionnement de la minuterie.

### Remarque :

- Les fonctions de démarrage (ON) et d'arrêt (OFF) de la minuterie peuvent être réglées conjointement. Le symbole  indique l'ordre d'application des modes de fonctionnement de la minuterie.
- En cas de coupure d'électricité survenant après le réglage de la minuterie (MARCHE/ARRET), voir **Page 5** "Fonction de redémarrage automatique".

## Instructions :

- Coupez l'alimentation ou le disjoncteur avant de procéder au nettoyage du climatiseur.
- Veillez à ne pas toucher les parties métalliques avec les mains.
- N'utilisez ni benzine, ni diluant, ni poudre abrasive, ni insecticide.
- Utilisez uniquement un détergent doux dilué avec de l'eau.
- N'exposez pas les pièces aux rayons directs du soleil, à la chaleur ou à une flamme pour les faire sécher.
- N'utilisez pas d'eau dont la température est supérieure à 120°F (50°C).

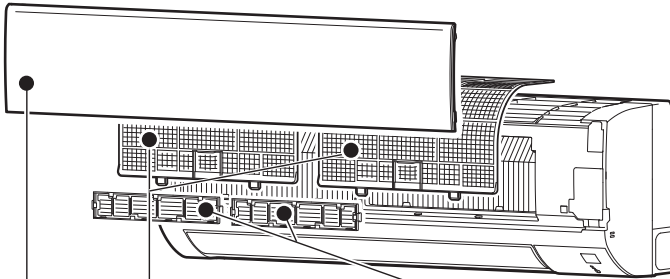

### Filtre à air (filtre nano-platinum)

- **Nettoyez toutes les 2 semaines.**
- Éliminez la saleté accumulée sur le filtre avec un aspirateur ou en passant le filtre sous l'eau.
- Après avoir passé le filtre sous l'eau, laissez-le sécher à l'ombre.

### Qu'est-ce qu'un "filtre nano-platinum" ?

Le nano-platinum est une particule en céramique qui contient une nanoparticule de platine. Ces particules sont incorporées au matériau du filtre dans le but d'offrir des caractéristiques antibactériennes et désodorisantes semi-permanentes au filtre. Les performances du nano-platinum dépassent de loin celles de la catéchine (un bioflavonoïde que l'on trouve dans le thé vert). Le filtre nano-platinum utilise cette substance non seulement pour améliorer la qualité de l'air mais également pour éviter la prolifération de bactéries et de virus dans la pièce. Les caractéristiques de ce filtre à air sont semi-permanentes, c'est-à-dire qu'elles se prolongent au-delà du nettoyage du filtre à l'eau.

### Filtre d'épuration d'air (filtre antiallergique à enzymes)

#### Envers du filtre à air

##### Tous les 3 mois :

- Enlever la saleté à l'aide d'un aspirateur.

##### Lorsque cela ne suffit pas :

- Faites tremper le filtre et son cadre dans de l'eau tiède avant de les nettoyer.
- Lorsqu'ils sont propres, faites-les sécher correctement à l'ombre.

##### Tous les ans :

- Pour des performances optimales, remplacer le filtre d'épuration d'air.
- Référence **MAC-408FT-E**

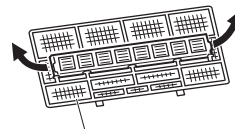

Tirez sur le panneau frontal pour le retirer du filtre à air.

## Panneau frontal

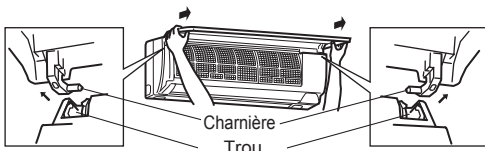

1. Soulevez le panneau frontal jusqu'à ce que vous entendiez un dé clic.
2. Maintenez les charnières et tirez sur le panneau pour le retirer comme indiqué sur l'illustration ci-dessus.
  - Essuyez-le avec un chiffon doux et sec ou lavez-le à l'eau.
  - Ne le faites pas tremper dans l'eau pendant plus de deux heures.
  - Faites-le sécher correctement à l'ombre.
3. Reposez le panneau frontal en suivant la procédure de dépose en sens inverse. Refermez correctement le panneau frontal et appuyez sur les repères indiqués par les flèches.

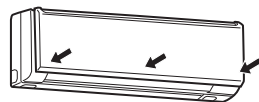

### ! Important

- **Nettoyez régulièrement les filtres pour obtenir des performances optimales et réduire votre consommation d'électricité.**
- **Des filtres encrassés peuvent provoquer de la condensation dans le climatiseur, ce qui contribuera à la croissance de certains champignons tels que la moisissure. Il est donc recommandé de nettoyer les filtres à air toutes les 2 semaines.**

# EN PRESENCE D'UNE PANNE POTENTIELLE

Suite à la vérification de ces points, si le climatiseur ne fonctionne toujours pas correctement, ne vous en servez plus et consultez votre revendeur.

Symptôme	Explication & points à vérifier
<b>Unité interne</b>	
L'unité ne fonctionne pas.	<ul style="list-style-type: none"> <li>Le disjoncteur est-il enclenché ?</li> <li>La fiche d'alimentation est-elle branchée ?</li> <li>La minuterie de mise en marche (ON) est-elle programmée ? <a href="#">Page 7</a></li> </ul>
L'ailette horizontale ne bouge pas.	<ul style="list-style-type: none"> <li>Les ailettes horizontales sont-elles installées correctement ?</li> <li>La grille de protection du ventilateur est-elle déformée ?</li> </ul>
L'unité ne peut pas être remise en marche dans les 3 minutes qui suivent sa mise hors tension.	<ul style="list-style-type: none"> <li>Cette disposition a été prise pour protéger le climatiseur conformément aux instructions du microprocesseur. Veuillez patienter.</li> </ul>
De la buée s'échappe de la sortie d'air de l'unité interne.	<ul style="list-style-type: none"> <li>L'air frais pulsé par le climatiseur refroidit rapidement l'humidité présente dans la pièce, et la transforme en buée.</li> </ul>
L'oscillation de l'AILETTE HORIZONTALE est suspendue un certain temps, puis restaurée.	<ul style="list-style-type: none"> <li>Cela permet l'oscillation correcte de l'AILETTE HORIZONTALE.</li> </ul>
La direction de l'air pulsé varie pendant le fonctionnement de l'unité. La télécommande ne permet pas de régler la direction de l'ailette horizontale.	<ul style="list-style-type: none"> <li>Lorsque le climatiseur est en mode de REFROIDISSEMENT ou de DESHUMIDIFICATION, s'il fonctionne en continu entre 0,5 et 1 heure avec le flux d'air orienté vers le bas, la direction de l'air pulsé est automatiquement placée en position vers le haut afin d'empêcher l'eau de condensation de s'écouler.</li> <li>En mode de chauffage, si la température de l'air pulsé est trop basse ou si le dégivrage est en cours, l'ailette horizontale se place automatiquement en position horizontale.</li> </ul>
Le fonctionnement s'arrête pendant 10 minutes environ en mode de chauffage.	<ul style="list-style-type: none"> <li>L'unité extérieure est en cours de dégivrage. Cette opération prend 10 minutes environ, veuillez patienter. (Une température extérieure trop basse et un taux d'humidité trop élevé provoquent une formation de givre.)</li> </ul>
L'unité démarre automatiquement lors de la mise sous tension, sans avoir reçu aucun signal de la télécommande.	<ul style="list-style-type: none"> <li>Ces modèles sont équipés d'une fonction de redémarrage automatique. Si vous coupez l'alimentation principale sans arrêter le climatiseur avec la télécommande puis remettez sous tension, le climatiseur démarre automatiquement dans le même mode que celui qui avait préalablement été sélectionné à l'aide de la télécommande avant la mise hors tension. Consultez la section "Fonction de redémarrage automatique" <a href="#">Page 5</a>.</li> </ul>
L'unité interne se décolore avec le temps.	<ul style="list-style-type: none"> <li>Même si le plastique jaunit sous l'influence de certains facteurs tels que le rayonnement ultraviolet et la température, ceci n'a aucun effet sur les fonctionnalités du produit.</li> </ul>
<b>Multi-système</b>	
L'unité interne qui ne fonctionne pas chauffe et émet un bruit similaire au bruit de l'eau qui s'écoule.	<ul style="list-style-type: none"> <li>Une petite quantité de réfrigérant continue à circuler dans l'unité interne même lorsque celle-ci ne fonctionne pas.</li> </ul>
Lorsque le mode de chauffage est sélectionné, le climatiseur ne démarre pas immédiatement.	<ul style="list-style-type: none"> <li>Lorsque le climatiseur se met en marche alors que le dégivrage de l'unité externe est en cours, il faut attendre quelques minutes (10 minutes maxi.) pour que l'air pulsé se réchauffe.</li> </ul>
<b>Unité externe</b>	
Le ventilateur de l'unité externe ne tourne pas alors que le compresseur fonctionne correctement. Même s'il se met à tourner, le ventilateur s'arrête aussitôt.	<ul style="list-style-type: none"> <li>Lorsque la température extérieure est basse, le ventilateur fonctionne de façon intermittente en mode de refroidissement pour maintenir une capacité de refroidissement suffisante.</li> </ul>
De l'eau s'écoule de l'unité externe.	<ul style="list-style-type: none"> <li>En mode de REFROIDISSEMENT et de DESHUMIDIFICATION, la tuyauterie et les raccords de tuyauterie sont refroidis et un certain degré de condensation peut se produire.</li> <li>En mode de chauffage, l'eau de condensation présente sur l'échangeur thermique peut goutter.</li> <li>En mode de chauffage, l'opération de dégivrage fait fondre la glace présente sur l'unité externe et celle-ci se met à goutter.</li> </ul>

Symptôme	Explication & points à vérifier
<b>Unité externe</b>	
De la fumée blanche sort de l'unité externe.	<ul style="list-style-type: none"> <li>En mode de chauffage, la vapeur générée par l'opération de dégivrage peut ressembler à de la fumée blanche.</li> </ul>
<b>Télécommande</b>	
Aucun affichage sur la télécommande ou affichage indistinct. L'unité interne ne répond pas au signal de la télécommande.	<ul style="list-style-type: none"> <li>Les piles sont-elles déchargées ? <a href="#">Page 4</a></li> <li>La polarité (+, -) des piles est-elle correcte ? <a href="#">Page 4</a></li> <li>Avez-vous appuyé sur les touches de télécommandes d'autres appareils électriques ?</li> </ul>
<b>Le climatiseur ne refroidit pas correctement</b>	
Impossible de refroidir suffisamment la pièce.	<ul style="list-style-type: none"> <li>Le réglage de la température est-il adapté ? <a href="#">Page 5</a></li> <li>Le réglage du ventilateur est-il adapté ? Veuillez changer la vitesse du ventilateur à Elevée ou Très élevée. <a href="#">Page 6</a></li> <li>Les filtres sont-ils propres ? <a href="#">Page 8</a></li> <li>Le ventilateur ou l'échangeur thermique de l'unité interne sont-ils propres ?</li> <li>L'entrée ou la sortie d'air des unités interne et externe sont-elles obstruées ?</li> <li>Y a-t-il une fenêtre ou une porte ouvertes ?</li> <li>Il est possible que l'unité prenne un certain temps afin d'atteindre la température de réglage, voire qu'elle ne l'atteigne pas en fonction de la taille de la pièce, la température ambiante, etc.</li> </ul>
Le refroidissement de la pièce n'est pas satisfaisant.	<ul style="list-style-type: none"> <li>Si vous utilisez un ventilateur ou une gazinière dans la pièce, la charge de refroidissement augmente, et le refroidissement ne peut se faire de manière satisfaisante.</li> <li>Lorsque la température extérieure est élevée, il se peut que le refroidissement ne se fasse pas de manière satisfaisante.</li> </ul>
Le réchauffement de la pièce n'est pas satisfaisant.	<ul style="list-style-type: none"> <li>Lorsque la température extérieure est basse, le climatiseur peut ne pas fonctionner de manière satisfaisante pour réchauffer la pièce.</li> </ul>
L'air pulsé tarde à sortir du climatiseur en mode de chauffage.	<ul style="list-style-type: none"> <li>Veuillez patienter car le climatiseur se prépare à souffler de l'air chaud.</li> </ul>
<b>Flux d'air</b>	
L'air qui sort de l'unité interne a une odeur étrange.	<ul style="list-style-type: none"> <li>Les filtres sont-ils propres ? <a href="#">Page 8</a></li> <li>Le ventilateur ou l'échangeur thermique de l'unité interne sont-ils propres ?</li> <li>Le climatiseur peut être imprégné de l'odeur d'un mur, d'un tapis, d'un meuble, de vêtements, etc. et la rejeter avec l'air pulsé.</li> </ul>
<b>Bruit</b>	
Des craquements se produisent.	<ul style="list-style-type: none"> <li>Ce phénomène provient de l'expansion/la contraction du panneau frontal, etc. en raison des variations de température.</li> </ul>
Un "murmure" est perceptible.	<ul style="list-style-type: none"> <li>Ce bruit est perceptible lorsque de l'air frais pénètre dans le tuyau d'écoulement ; il provient de l'évacuation de l'eau présente dans le tuyau lors de l'ouverture du bouchon ou de la rotation du ventilateur. Ce bruit est également perceptible lorsque de l'air frais pénètre dans le tuyau d'écoulement par vents violents.</li> </ul>
Un bruit mécanique provient de l'unité interne.	<ul style="list-style-type: none"> <li>Il s'agit du bruit de mise en marche/arrêt du ventilateur ou du compresseur.</li> </ul>
Un bruit d'écoulement d'eau se produit.	<ul style="list-style-type: none"> <li>Ce bruit peut provenir de la circulation du réfrigérant ou de l'eau de condensation dans le climatiseur.</li> </ul>
Un sifflement est parfois perceptible.	<ul style="list-style-type: none"> <li>Il s'agit du bruit que fait le réfrigérant à l'intérieur du climatiseur lorsqu'il change de sens.</li> </ul>

Dans les cas suivants, arrêtez le climatiseur et consultez votre revendeur.

- Si de l'eau s'écoule ou goutte de l'unité interne.
- Si le témoin de fonctionnement supérieur clignote.
- Si le disjoncteur saute régulièrement.
- L'unité interne peut ne pas recevoir les signaux de la télécommande dans une pièce dont le système d'éclairage est à lampes fluorescentes (à oscillateur intermittent, etc.).
- Le fonctionnement du climatiseur interfère avec la réception radio ou TV. Il peut s'avérer nécessaire de brancher un amplificateur sur l'appareil concerné.
- Si l'unité émet un bruit anormal.
- Si du réfrigérant fuit.

## SI LE CLIMATISEUR DOIT RESTER LONGTEMPS INUTILISÉ

- 1 Sélectionnez manuellement le mode de REFROIDISSEMENT et réglez la température la plus élevée ; faites fonctionner le climatiseur entre 3 et 4 heures.  
**Page 5**
  - Cette opération permet de sécher l'intérieur du climatiseur.
  - La présence d'humidité dans la climatisation contribue à créer un terrain favorable à la croissance de certains champignons tels que la moisissure.

- 2 Appuyez sur  pour arrêter le fonctionnement du climatiseur.

- 3 Débranchez la fiche d'alimentation électrique et/ou coupez le disjoncteur.

- 4 Retirez toutes les piles de la télécommande.

## Lorsque le climatiseur doit être remis en service :

- 1 Nettoyez le filtre à air. **Page 8**
- 2 Veillez à ce que l'entrée et la sortie d'air des unités interne et externe ne soient pas obstruées.
- 3 Veillez à raccorder correctement le câble de mise à la terre.
- 4 Reportez-vous à la section "PRÉPARATIF D'UTILISATION" et suivez les instructions. **Page 4**

## LIEU D'INSTALLATION ET TRAVAUX ÉLECTRIQUES

### Lieu d'installation

**Évitez d'installer le climatiseur dans les endroits suivants.**

- En présence d'une grande quantité d'huile de machine.
- Dans les régions où l'air est très salin, comme en bord de mer.
- En présence de gaz sulfurés qui se dégagent par exemple des sources chaudes ou des eaux usées.
- Dans des endroits exposés à des projections d'huile ou dont l'atmosphère est chargée de fumées grasses (comme par exemple les cuisines et les usines en raison du risque d'altération ou d'endommagement des propriétés des matériaux plastiques).
- En présence d'équipements haute fréquence ou sans fil.
- Dans un endroit où la sortie d'air de l'unité externe est susceptible d'être obstruée.
- Dans un endroit où le bruit de fonctionnement ou la pulsation d'air provenant de l'unité externe représentent une nuisance pour le voisinage.
- La hauteur de montage recommandée pour l'unité interne est de 1,8 m à 2,3 m. Si cela n'est pas possible, consultez votre revendeur.

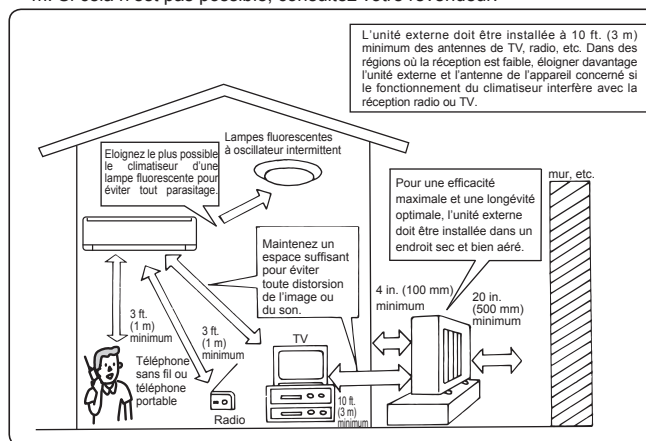

### Travaux électriques

- Veuillez prévoir un circuit réservé à l'alimentation du climatiseur.
- Veuillez respecter la puissance électrique du disjoncteur.

**Dans le doute, veuillez consulter votre revendeur.**

## FICHE TECHNIQUE

### Gamme opérationnelle garantie

		Interne	Externe
Refroidissement	Limite supérieure	90°F (32,2°C) DB	115°F (46,1°C) DB
		73°F (22,8°C) WB	—
	Limite inférieure	67°F (19,4°C) DB	14°F (-10°C) DB
		57°F (13,9°C) WB	—
Chauffage	Limite supérieure	80°F (26,7°C) DB	75°F (23,9°C) WB
		—	65°F (18,3°C) WB
	Limite inférieure	70°F (21,1°C) DB	-4°F (-20°C) WB
		—	-5°F (-20,6°C) WB

DB : Bulbe sec  
WB : Bulbe humide

### Remarque :

1. Les valeurs de la gamme opérationnelle garantie sont valables pour le système 1:1.
2. Si la température extérieure est en-dessous de la limite inférieure de la gamme opérationnelle garantie, il se peut que l'unité externe s'arrête jusqu'à ce que la température extérieure dépasse la limite inférieure.



# **mitsubishi electric corporation**

HEAD OFFICE: TOKYO BLDG., 2-7-3, MARUNOUCHI, CHIYODA-KU, TOKYO 100-8310, JAPAN

JG79A982H01